

TCL

3.1 Soundbar z Dolby Audio™, DTS® Virtual:X™ i
beprzewodowym subwooferem

S643W

Instrukcja Użytkowania



Zawartość

1 Zanim zaczniesz	3
2 Witamy.....	6
Co znajduje się w pudełku.....	6
Przegląd głośnika SoundBar	8
Przegląd Subwoofera bezprzewodowego.....	10
Konfiguracja systemu głośnika SoundBar.....	11
Ustawienie Soundbara i subwoofera.....	11
Montaż głośnika SoundBar na ścianie	12
Instalacja/wymiana baterii pilota zdalnego sterowania	15
Przegląd pilota zdalnego sterowania.....	16
3. Podłączanie systemu Soundbar	18
Połączenie z kablem HDMI.....	18
Podłączanie za pomocą przewodu optycznego.....	20
Podłączanie za pomocą AUX VA.....	21
Podłącz za pomocą kabla podczerwieni	22
Wskazówki dotyczące konfiguracji głośnika SoundBar za pomocą kabla światłowodowego	23
Podłączenie głośnika SoundBar do zasilania.....	24
Połączenie głośnika SoundBar z urządzeniem przez Bluetooth	25
Połączenie bezprzewodowego subwoofera z głośnikiem SoundBar.....	27
Automatyczne parowanie	27

4	Korzystanie z głośnika SoundBar.....	28
	Obsługa głośnika SoundBar za pomocą panelu górnego lub pilota zdalnego sterowania	28
	Słuchanie muzyki z urządzenia Bluetooth	29
	Do odtwarzania muzyki należy używać kabla USB lub urządzenia	30

5	Specyfikacje	31
----------	---------------------------	-----------

6	Uwagi.....	32
	Utylizacja produktu i baterii	32
	Znakami towarowymi.....	33

7	FAQ(NAJCZĘŚCIEJ ZADAWANE PYTANIA)	34
----------	---	-----------

1 Zanim zaczniesz

- Należy uważnie przeczytać i przestrzegać wszystkich instrukcji bezpieczeństwa zawartych w ulotce dotyczącej bezpieczeństwa.
- Soundbar przeznaczony jest wyłącznie do użytku wewnątrz pomieszczeń. W razie przypadkowego kontaktu z niewielką ilością wody należy natychmiast odłączyć go od zasilania i usunąć wodę za pomocą suchej ściereczki.
- Jeśli Soundbar nie jest używany przez dłuższy czas lub podczas wystąpienia burzy z piorunami, należy odłączyć go od zasilania.
- Upewnić się, że Soundbar zainstalowany jest na solidnej powierzchni lub zamontowany na ścianie pod telewizorem tak, aby uzyskać jak najlepsze wrażenia.
- Do pilota zdalnego sterowania należy używać wyłącznie jednorazowych baterii AAA 1,5 V.
- Jeśli którykolwiek z przewodów jest w widoczny sposób uszkodzony lub ściśnięty, należy odłączyć Soundbar i wymienić przewód.
- Należy zwrócić uwagę, aby nie zginać gwałtownie kabla HDMI i optycznego, ponieważ może to mieć wpływ na działanie urządzenia.
- Należy chronić słuch, ustawiając odpowiednią głośność. Dla komfortu słuchania dostępne są wstępnie zdefiniowane i konfigurowalne ustawienia dźwięku.

Podstawowe zasady bezpieczeństwa

Przed użyciem produktu należy zapoznać się ze wszystkimi informacjami dotyczącymi bezpieczeństwa. TCL Overseas Marketing Limited nie ponosi odpowiedzialności za wypadki lub szkody spowodowane nieautoryzowanymi zmianami, modyfikacjami lub niewłaściwym użytkowaniem produktu. Instrukcję obsługi można znaleźć na stronie www.tcl.com na stronie konkretnego produktu w sekcji „Pliki do pobrania”.

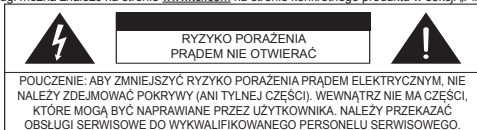

Symbol błyskawicy ze strzałką w trójkącie równobocznym ma na celu ostrzeżenie użytkownika o obecności niez izolowanego niebezpiecznego napięcia w obudowie produktu, które może być wystarczająco duże, aby stanowić ryzyko porażenia prądem.



Wykrzyknik w trójkącie równobocznym jest przeznaczony do ostrzegania użytkownika o obecności ważnych instrukcji dotyczących obsługi i konserwacji (obsługi serwisowej) podanych w literaturze dołączonej do urządzenia.



Symbol ten oznacza, że produkt posiada podwójną izolację pomiędzy niebezpiecznym napięciem głównym a częściami dostępnymi dla użytkownika. Podczas serwisowania należy używać wyłącznie identycznych części zamiennych.

Ostrzeżenia

- Aby zmniejszyć ryzyko pożaru lub porażenia prądem, nie należy wystawiać produktu na działanie deszczu lub wilgoci. Nie należy wystawiać tego urządzenia na działanie wody ociekającej lub się rozpryskującej. Na produkcie lub w jego pobliżu nie należy umieszczać żadnych przedmiotów wypełnionych płynami, takich jak na przykład wazon.
- Produkt będzie niestabilny, jeśli nie zostanie prawidłowo umieszczony lub zamontowany na ścianie. Aby zapewnić bezpieczeństwo, należy postępować zgodnie z instrukcjami montażu na ścianie zawartymi w instrukcją użytkownika.
- Nie należy wystawiać baterii na działanie nadmiernego ciepła, takiego jak promienie słoneczne, ogień itp.
- Aby uniknąć niebezpieczeństwa uduszenia, plastikowe opakowania należy przechowywać z dala od zwierząt domowych, niemowląt i dzieci.
Nie używać torebek do pakowania w łóżeczkach, łóżkach, wózkach lub kojcach.

Bezpieczeństwo

- **Przeczytać poniższe instrukcje** - Przed rozpoczęciem korzystania z produktu należy przeczytać wszystkie instrukcje dotyczące bezpieczeństwa i obsługi.
- **Zachować niniejsze instrukcje** - Proszę zachować instrukcje bezpieczeństwa i obsługi do wykorzystania w przyszłości.
- **Przestrzegać wszystkich ostrzeżeń** - Należy przestrzegać wszystkich ostrzeżeń umieszczonych na produkcie i z instrukcją użytkownika.
- **Postępować zgodnie ze wszystkimi instrukcjami** - Postępować zgodnie ze wszystkimi instrukcjami obsługi i użytkownika.
- **Nie używać urządzenia w pobliżu wody** - Urządzenie nie powinno być używane w pobliżu wody lub wilgoci - na przykład w mokrej piwnicy lub w pobliżu basenu itp.
- **Czyścić wyłącznie suchą szmatką.**
- **Nie należy blokować żadnych otworów wentylacyjnych.** Zainstalować zgodnie z instrukcjami producenta.
- **Nie instalować w pobliżu źródeł ciepła**, takich jak grzejniki, kanały ciepłe, piece lub inne urządzenia (w tym wzmocniacze) wytwarzające ciepło.
- **Nie naruszać bezpieczeństwa wtyczki** spolaryzowanej lub z uziemieniem. Wtyczka spolaryzowana ma dwa końce, z których jeden jest szerszy od drugiego. Wtyczka z uziemieniem ma dwa końce i trzeci koniec uziemiający. Szerokie lub trzeci koniec zapewniają bezpieczeństwo. Jeśli dostarczona wtyczka nie pasuje do gniazdka, należy skonsultować się z elektrykiem w celu wymiany przestarzałego gniazdka.
- **Chronicznie przewód zasilający** przed nadeptaniem lub przytraśnięciem, szczególnie przy wtyczkach, gniazdach i w miejscu, w którym wychodzi on z produktu. Jeśli zestaw przewodów jest uszkodzony, należy go wymienić na specjalny zestaw przewodów dostępny u producenta lub jego przedstawiciela serwisowego.
- **Należy używać wyłącznie osprzętu/akcesoriów** określonych przez producenta.
- **Używać wyłącznie z wózkiem**, podstawą, statywem, wspornikiem lub stolikiem określonym przez producenta lub sprzedawany wraz z urządzeniem.



- **Urządzenie należy odłączyć** od zasilania podczas burz z wyładowaniami atmosferycznymi lub gdy nie jest ono używane przez dłuższy czas.
- **Wszelkie czynności serwisowe** należy zlecać wykwalifikowanemu personelowi serwisowemu. Obsługa serwisowa jest wymagana, gdy urządzenie zostało uszkodzone w sposób niezgodny z przeznaczeniem, np. gdy uszkodzony jest przewód zasilający lub wtyczka, gdy na urządzenie została wylana ciecz lub spadły do niego jakieś przedmioty, gdy urządzenie zostało wystawione na działanie deszczu lub wilgoci, gdy nie działa normalnie lub gdy zostało upuszczone.
- **To urządzenie nie** jest przeznaczone do użytku przez małe dzieci lub osoby niepełnoletnie bez nadzoru. Małe dzieci powinny być nadzorowane tak, aby nie próbowały bawić się urządzeniem.
- **Użytkownik musi przez cały czas utrzymywać** minimalny dystans 20 cm od urządzenia.

Przeznaczenie

- Aby zapobiec porażeniu prądem elektrycznym, dopasować szeroki koniec wtyczki do szerokiego gniazda i włożyć ją całkowicie.
- Na produkcie nie należy umieszczać żadnych źródeł zagrożenia (na przykład: przedmiotów wypełnionych cieczą, zapalonych świec).
- Odłączyć przewód zasilający, aby wyłączyć urządzenie w przypadku wykrycia usterki lub gdy nie jest ono używane. Przewód zasilający powinien być łatwo dostępny.
- Użycie elementów sterujących, regulacji lub wykonanie procedur innych niż opisane w niniejszym dokumencie może spowodować niebezpieczne narażenie na promieniowanie lub inne niebezpieczne działanie.
- Przewód zasilający/złączka urządzenia używana jest jako urządzenie odłączające; urządzenie odłączające musi być łatwo dostępne.
- Etykieta znamionowa znajduje się na spodzie lub z tyłu produktu.
- Urządzenie ma zastosowanie w klimacie tropikalnym i umiarkowanym.

Środki ostrożności dotyczące baterii

- Nie należy mieszać baterii (starych i nowych lub węglowych i alkalicznych).
- Nie wyrzucać baterii do ognia lub wody.
- Baterie należy poddawać recyklingowi lub utylizować zgodnie z lokalnymi i krajowymi wytycznymi.
- Niebezpieczeństwo wybuchu w przypadku nieprawidłowej wymiany baterii. Wymieniaj wyłącznie baterie tego samego lub równoważnego typu.
- Jeśli pilot zdalnego sterowania nie będzie używany przez dłuższy czas (ponad miesiąc), należy wyjąć z niego baterię, aby zapobiec jej wyciekowi.
- Jeśli baterie wyciekną, należy wytrzeć wyciek wewnątrz komory baterii i wymienić baterie na nowe.
- Baterie należy przechowywać z dala od źródeł ciepła i wilgoci.
- Nie należy przenosić ani przechowywać baterii razem z innymi metalowymi przedmiotami. Może to spowodować zwarcie, wyciek lub wybuch baterii.
- Nigdy nie należy ładować baterii, chyba że potwierdzono, że jest to bateria akumulatorowa.
- Jeśli komora baterii nie zamyka się bezpiecznie, należy zaprzestać korzystania z produktu i trzymać go z dala od dzieci.

Utylizacja produktu i baterii

Twój produkt został zaprojektowany i wyprodukowany z wysokiej jakości materiałów i komponentów, które można poddać recyklingowi i ponownie wykorzystać.

Ten produkt może zawierać ołów i rtęć. Utylizacja tych materiałów może podlegać regulacjom prawnym ze względu na ochronę środowiska. Aby uzyskać informacje na temat utylizacji lub recyklingu, należy skontaktować się z lokalnymi władzami.

Ten produkt zawiera baterie:

- Nie spalać. Baterie mogą eksplodować w przypadku przegrzania.
- Aby uzyskać informacje na temat utylizacji lub recyklingu, należy skontaktować się z lokalnymi władzami.

POUCZENIE: W przypadku wymiany baterii na baterię niewłaściwego typu istnieje ryzyko wybuchu.

POUCZENIE: Wymiana baterii na baterię niewłaściwego typu może uszkodzić zabezpieczenie.

POUCZENIE: Wrzucenie baterii do ognia lub gorącego pieca, a także mechaniczne zgniecie lub przecięcie baterii może spowodować wybuch.

POUCZENIE: Pozostawienie baterii w warunkach bardzo wysokiej temperatury otoczenia może spowodować wybuch lub wyciek łatwopalnej cieczy lub gazu.

POUCZENIE: Poddanie baterii działaniu bardzo niskiego ciśnienia powietrza może spowodować eksplozję lub wyciek łatwopalnej cieczy lub gazu.

2 Witamy

Dziękujemy za zakup nowego głośnika SoundBar z firmy TCL! Po skonfigurowaniu i podłączeniu, będziesz mógł doświadczyć doskonałej jakości dźwięku i najnowocześniejszego wzornictwa, co pomoże ci jak najlepiej dopasować swój system rozrywki domowej. Zalecamy zapoznanie się z niniejszą instrukcją użytkownika, która pomoże w łatwym i prawidłowym ustawieniu, podłączeniu i obsłudze produktu.

Rozpocznijmy.

Co znajduje się w pudełku

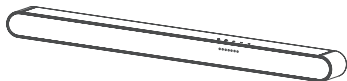

Głośnik SoundBar

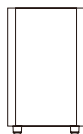

Subwoofer



Pilot zdalnego sterowania



Kabel przejściowy podczerwieni



Kabel zasilający X 2

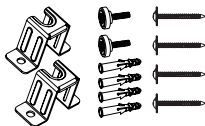

Zestaw do montażu na ścianie



Instrukcja







Karta gwarancyjna

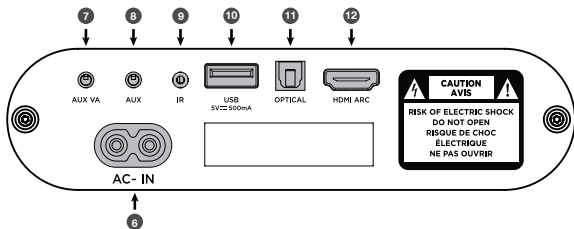
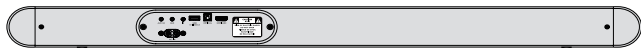
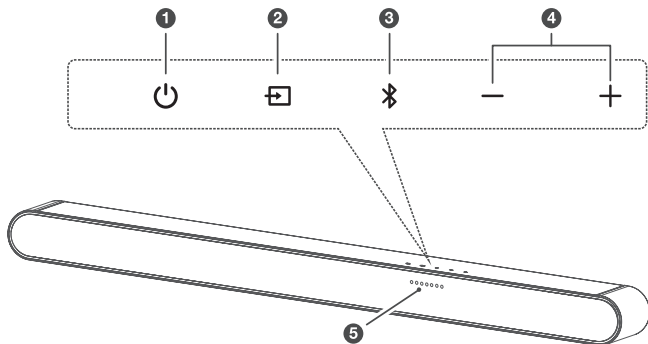
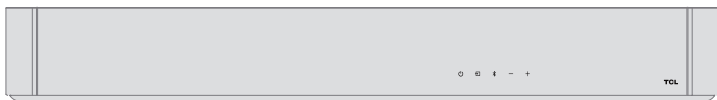

Szablon do montażu ściennego

Przegląd głośnika SoundBar



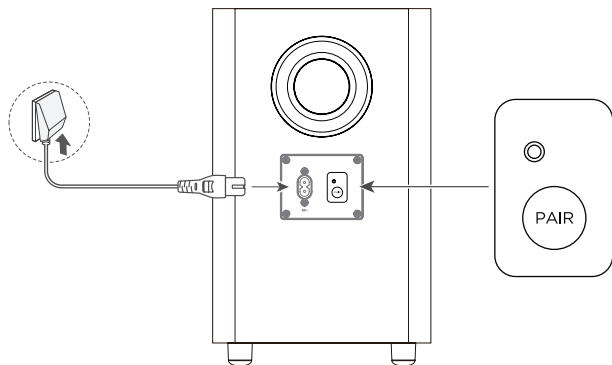

- 1 
Krótkie naciśnięcie: Włączanie
Długie naciśnięcie: Wyłączanie
- 2 
Krótkie naciśnięcie: Przełączanie źródła sygnału
(HDMI-ARC/Optyczne/AUX/AUX VA/USB/Bluetooth)
Długie naciśnięcie: Wejście do trybu parowania
subwoofera
(Jeśli subwoofer jest odłączony)
- 3 
Krótkie naciśnięcie: Wybór trybu Bluetooth
Długie naciśnięcie: Parowanie Bluetooth
- 4 
Naciśnij, aby zwiększyć lub zmniejszyć poziom głośności
- 5 **Wskaźnik LED Źródła Wejściowego**
HDMI-ARC: Magenta
Optyczny: Żółty
AUX: Zielony
AUX VA: Pomarańczowy
USB: Niebieskawy
Bluetooth: Niebieski
- 6 **Złącze zasilania wejścia AC**
- 7 **Złącze wejściowe AUX VA**
- 8 **Złącze wejściowe AUX**
- 9 **Złącze wejściowe IR**
- 10 **Złącze USB typu A**
- 11 **Optyczne złącze wejściowe**
- 12 **Złącze HDMI ARC**

Przegląd Subwoofera bezprzewodowego



Bezprzewodowy Subwoofer

Subwoofer zostanie automatycznie powiązany z głośnikiem Soundbar przy pierwszym uruchomieniu. W razie wystąpienia problemu należy wykonać następujące czynności do ręcznego powiązania:

1. Nacisnąć i przytrzymać  przez 3 sekundy przycisk na subwooferze, aż wskaźnik obok przycisku parowania zacznie szybko migać.
2. Nacisnąć i przytrzymać  przez 5 sekund przycisk na Soundbarze. Gdy wskaźnik na subwooferze zaświeci się światłem ciągłym.
3. Parowanie zostało zakończone z sukcesem.

Konfiguracja systemu głośnika SoundBar

Uwagi

- Przed zamontowaniem Soundbara na ścianie należy zapoznać się ze wszystkimi informacjami dotyczącymi bezpieczeństwa.
- Należy używać tylko śrub dostarczonych lub określonych przez autoryzowanego producenta.
- TCL nie ponosi odpowiedzialności za wypadki lub uszkodzenia spowodowane niewłaściwym montażem na ścianie i instalacją śrub lub niewystarczającą wytrzymałością ściany itp.
- Do instalacji wymagane są dodatkowe sprzęty (dostarczone na miejscu)
- Można umieścić głośnik SoundBar poniżej obszaru centralnego telewizora lub zamontować go na ścianie.

Ustawienie Soundbara i subwoofera

Idealnym miejscem do ustawienia Soundbara jest punkt środkowy pod telewizorem.

Zaleca się umieszczenie Soundbara na górze szafki i tuż pod punktem środkowym telewizora.

Odległość między subwooferem a Soundbarem powinna być mniejsza niż 3 metry.

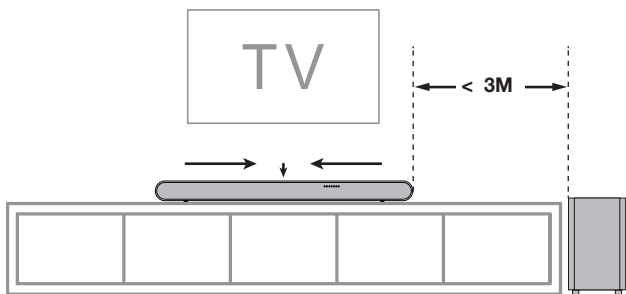

Montaż głośnika SoundBar na ścianie

- 1 Umieścić załączony szablon do montażu na ścianie. Należy upewnić się, że uchwyt do montażu na ścianie znajduje się co najmniej 5 cm poniżej obszaru centralnego telewizora.
- 2 Przy pomocy poziomicy należy upewnić się, że wzornik montażu na ścianie jest dokładnie ustawiony.
- 3 Przy pomocy taśmy należy mocno przykleić wzornik montażu na ścianie.

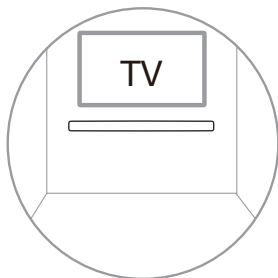

- 4 Na ścianie należy zaznaczyć każde z oznaczeń na wzorniku poprzez otwory montażowe.
- 5 Zdjąć wzornik.
- 6 Wywiercić otwory na śruby w każdym oznaczeniu na ścianie.

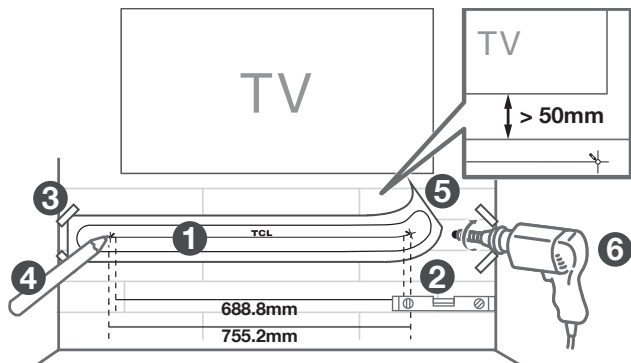

- 7 Włożyć kotwy ścienne w otwory na ścianie.
- 8 Umieścić załączone śruby ze wspornikami w otworach kotew ściennych.
- 9 Zamocować i dokręcić uchwyty ścienne i śruby Soundbara.
- 10 Wymienić śruby na załączone długie śruby do montażu na ścianie.
- 11 Podnieść Soundbar i przymocować go do wsporników, podobnie jak w przypadku wieszania obrazu. Odpowiednio dokręcić wszystkie śruby.

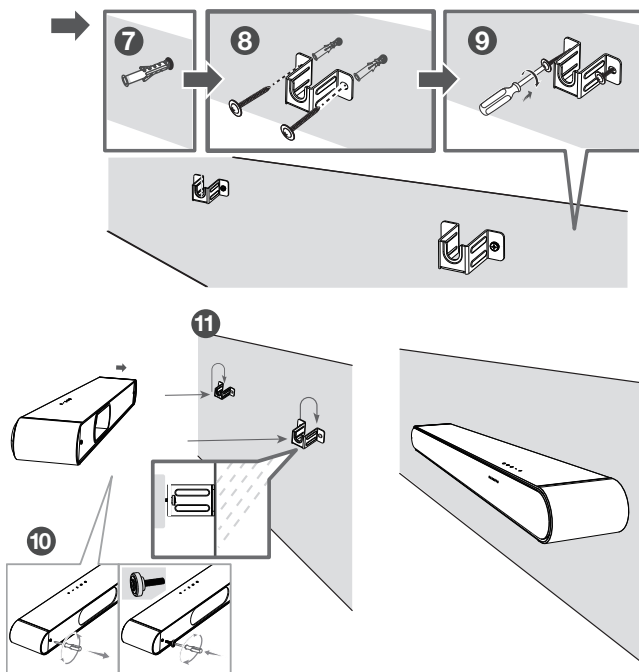

Uwagi

- Nie należy umieszczać Soundbara w miejscu narażonym na bezpośrednie działanie promieni słonecznych, ciepła, ognia lub wilgoci. Nadaje się do montażu tylko na wysokościach: < 200 cm

Instalacja/wymiana baterii pilota zdalnego sterowania

Ostrzeżenia

- *W przypadku nieprawidłowej wymiany baterii może dojść do wybuchu. Wymieniaj wyłącznie baterie tego samego lub równoważnego typu.*

Pouczenie

- 1 Otworzyć komorę baterii oraz w razie potrzeby wyjąć stare baterie.
- 2 Umieścić dwie nowe baterie AAA w komorze baterii z zachowaniem prawidłowej biegunowości (+/-).
- 3 Zamknąć komorę akumulatora.

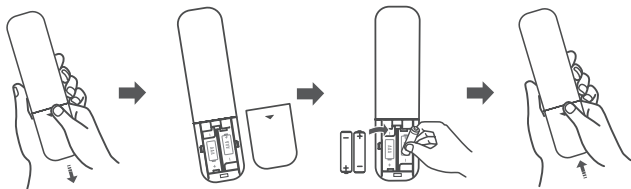

Instalacja została zakończona. Głośnik SoundBar jest gotowy do użycia. Więcej informacji na temat dostępu do różnych opcji połączeń dostępnych w głośniku SoundBar można znaleźć w poniższych częściach.

Przegląd pilota zdalnego sterowania

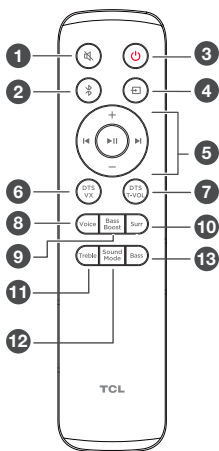

- 1 Krótkie naciśnięcie: wyciszenie/wyłączenie wyciszenia głośnika
- 2 Krótkie naciśnięcie: wybór trybu Bluetooth
Długie naciśnięcie: Parowanie Bluetooth
- 3 Krótkie naciśnięcie: Włączyć zasilanie
Długie naciśnięcie: wyłączenie zasilania
- 4 Krótkie naciśnięcie: Przełączanie źródła sygnału HDMI-ARC/Optyczne/AUX/AUX VA/USB/Bluetooth
- 5 + Zwiększenie głośności
– Zmniejszenie głośności
◀ Poprzedni utwór muzyczny; przejście do poprzedniej pozycji
▶ Następny utwór muzyczny; przejście do następnej pozycji
▶|| Odtwarzanie/pauza muzyki
- 6 Krótkie naciśnięcie włącza/wyłącza DTS Virtual:X
- 7 Krótkie naciśnięcie włącza/wyłącza DTS TruVolume

- 8 Krótkie naciśnięcie: przełączenie na wzmocnienie głosu
Nacisnąć i przytrzymać przycisk Voice (Głos) przez 5 sekund, aby dostosować głośność komunikatów głosowych.
 - 9 Krótkie naciśnięcie powoduje przejście do menu Bass Boost (Podbicia Basów)
Długie naciśnięcie przycisku Bass Boost (Podbicia Basów) włącza/wyłącza tryb nocny.
 - 10 Krótkie naciśnięcie powoduje przejście do funkcji Surround Enhance (Wzmocnienia efektu przestrzennego)
Długie naciśnięcie włącza/wyłącza asystenta głosowego
 - 11 Krótkie naciśnięcie powoduje włączenie efektu dźwiękowego wysokich tonów
Zwiększanie lub zmniejszanie tonów wysokich odbywa się za pomocą przycisku +/-
 - 12 Krótkie naciśnięcie: Przełączanie trybu dźwięku wejściowego
Standard, Głos, Muzyka, Film, Gra, Sport
Długie naciśnięcie przez 5 sekund w trybie gotowości włącza/wyłącza funkcję Auto Gotowości
 - 13 Krótkie naciśnięcie, umożliwia dostosowanie efektu dźwiękowego basów
Zwiększanie lub zmniejszanie basów odbywa się za pomocą przycisku +/-
1. Technologia DTS Virtual X rewolucjonizuje Soundbary, zapewniając realistyczny dźwięk bez dodatkowych głośników. Filmy i gry zmieniają się z płaskich doświadczeń w zmysłowe przygody z wyraźniejszymi dialogami i wzmocnionymi basami, które otaczają Cię dźwiękiem.
Podczas działania funkcji DTS Virtual:X należy zwrócić uwagę na to, że używana jest wysoka rozdzielczość dźwięku.

3. Podłączanie systemu Soundbar

Po ustaleniu położenia głośnika SoundBar można rozpocząć podłączanie go do telewizora lub innych urządzeń, po czym będzie można słuchać audio przez głośnik. Upewnij się, że dźwięk w telewizorze lub urządzeniu został wyciszony. Aby uzyskać więcej informacji, zapoznaj się z instrukcją użytkownika telewizora lub urządzenia.

Połączenie z kablem HDMI

Uwaga

- Należy się upewnić, że telewizor lub urządzenie obsługuje funkcję HDMI ARC. Aby uzyskać więcej informacji, zapoznaj się z instrukcją użytkownika telewizora lub urządzenia.

Podłącz jeden koniec przewodu HDMI do złącza wejściowego HDMI ARC zestawu Sound Bar, a drugi koniec do złącza wyjściowego HDMI ARC twojego telewizora lub urządzenia.

Aby uzyskać najlepsze możliwe wrażenia dźwiękowe przy użyciu kabla HDMI, wykonaj poniższe czynności:

Dla telewizorów TCL:

- 1 Podłączyć kabel HDMI z interfejsu HDMI (ARC) w głośniku SoundBar do interfejsu HDMI (ARC/eARC) w telewizorze.
- 2 Włączyć funkcję CEC w ustawieniach telewizora TCL. (Patrz instrukcją użytkownika telewizora)

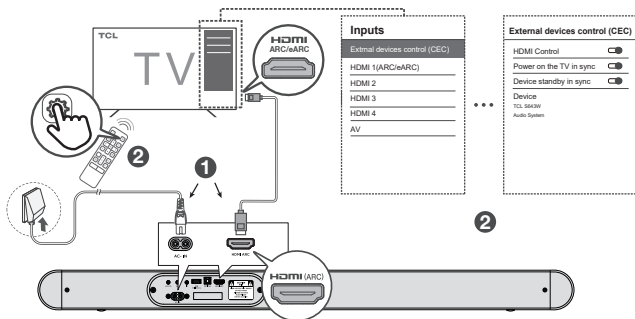

Dla innych marek telewizorów:

- ❶ Podłączyć kabel HDMI z interfejsu HDMI (ARC) w głośniku SoundBar do interfejsu HDMI (ARC/eARC) w telewizorze.
- ❷ Włączyć funkcję CEC w ustawieniach telewizora.

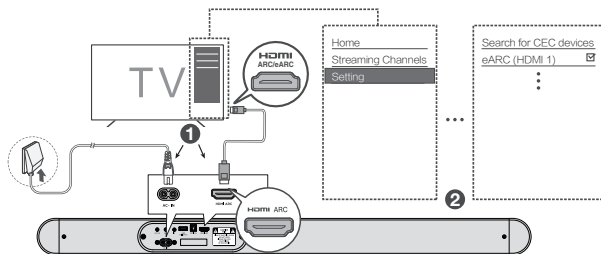

- ★ Nazwy funkcji CEC (Elektroniczne sterowanie użytkownika) mogą się różnić w zależności od producenta telewizora. Funkcja ta może być nazywana CEC, Anynet+, SimpLink, BRAVIA Link, EasyLink lub VIERA Link. Więcej informacji na ten temat znajduje się z instrukcją użytkownika telewizora.

Podłączanie za pomocą przewodu optycznego

- 1 W razie potrzeby zdjąć zaślepkę ochronną z kabla optycznego.
- 2 Podłączyć jeden koniec kabla optycznego do optycznego złącza wejściowego głośnika SoundBar, a drugi koniec do optycznego złącza wyjściowego telewizora lub urządzenia.

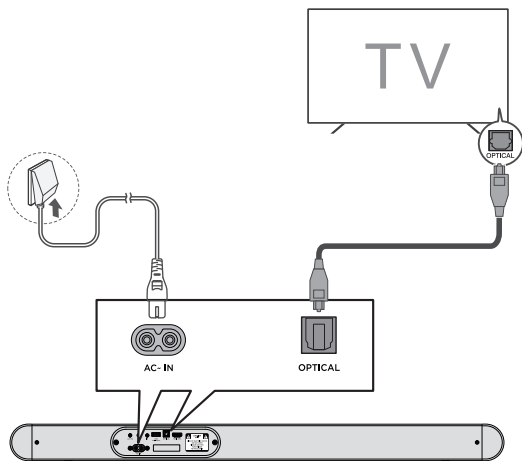

Uwaga

- W razie braku dźwięku z głośnika SoundBar należy spróbować włączyć wyjście sygnału PCM w telewizorze lub głośniku. W większości urządzeń PCM służy do konwersji analogowych sygnałów audio na cyfrowe sygnały audio. Aby uzyskać więcej informacji na temat sposobu aktywacji wyjścia sygnału PCM, zapoznaj się z instrukcją użytkownika telewizora lub urządzenia.

Podłączanie za pomocą AUX VA

Soundbar może łączyć się z urządzeniem z **asystentem głosowym (VA)** za pośrednictwem złącza AUX VA. Po podłączeniu Soundbar będzie działał jako głośnik VA.

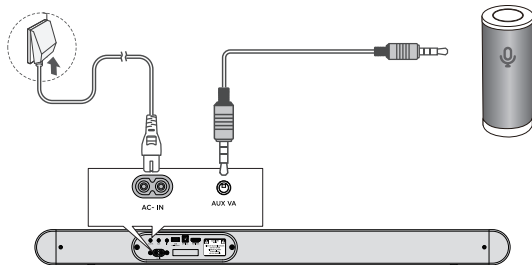

Cechy i zalety:

- **Dedykowane wejście asystenta głosowego:** Asystent głosowy w Soundbarze jest aktywny, nawet jeśli Soundbar ustawiony jest na inne wejście.
- **Automatyczne wyciszenie:** W przypadku odtwarzania dźwięku z Soundbara, Asystent głosowy będzie odtwarzać oryginalny dźwięk źródłowy przez 10 sekund. Jeśli odtwarzanie będzie kontynuowane po upływie 10 sekund, Asystent głosowy wyciszy oryginalny dźwięk źródłowy. Po zatrzymaniu dźwięku, Asystent głosowy wznowi odtwarzanie oryginalnego dźwięku źródłowego.
- Jeśli chcesz wyłączyć funkcje Aux VA, możesz długo nacisnąć przycisk **Surr**. Teraz można używać portu Aux VA jako standardowego portu Aux dla dodatkowych połączeń.

Podłącz za pomocą kabla podczerwieni

Jeśli Soundbar blokuje odbiornik podczerwieni telewizora, gdy jest on umieszczony bezpośrednio przed nim. Do wysyłania poleceń do telewizora za pomocą Soundbara można użyć załączonego kabla przejściowego podczerwieni.

Najpierw podłączyć jeden koniec kabla przejściowego podczerwieni do złącza podczerwieni w Soundbarze.

Następnie umieścić drugi koniec nadajnika w pobliżu odbiornika podczerwieni telewizora.

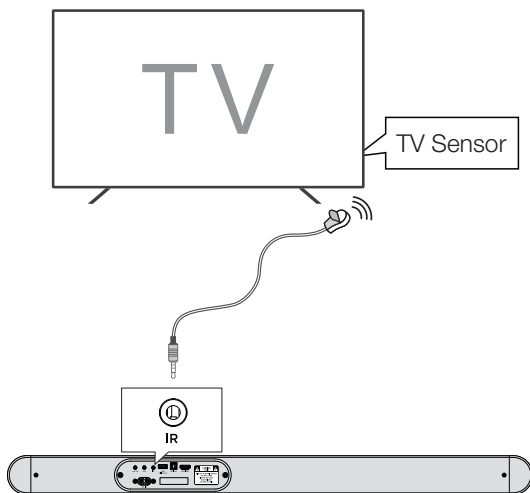

Wskazówki dotyczące konfiguracji głośnika SoundBar za pomocą kabla światłowodowego



Nie zginaj ani nie załamuj kabla optycznego (SPDIF), ponieważ jest on delikatny i może łatwo ulec uszkodzeniu.

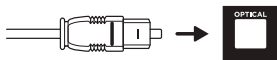

Aby uzyskać najlepsze możliwe wrażenia dźwiękowe przy użyciu kabla optycznego:

- 1 Nacisnąć przycisk Strona główna na pilocie telewizora TCL.
- 2 Przejść do **opcji audio** w sekcji **Ustawienia**.
- 3 Usunąć zaznaczenie opcji „**Głośnik telewizora włączony**”.
- 4 W pozycjach **S/PDIF** i **ARC**, wybrać **PCM-Stereo**.

Uwagi

- *Różnego rodzaju urządzenia mogą posiadać różne opcje menu.*
- Dotyczy to również urządzeń takich jak odtwarzacze Blu-ray, dekodery itp.

Podłączenie głośnika SoundBar do zasilania

- 1 Przed podłączeniem głośnika SoundBar do zasilania należy sprawdzić, czy wszystkie inne połączenia zostały wykonane.
- 2 Należy upewnić się, że napięcie zasilania jest zgodne z normami bezpieczeństwa obowiązującymi w danym kraju (patrz „Dane techniczne” na stronie 31).
- 3 Podłącz jeden koniec kabla zasilania AC do złącza wejściowego AC głośnika SoundBar, a drugi do gniazdka elektrycznego w ścianie.

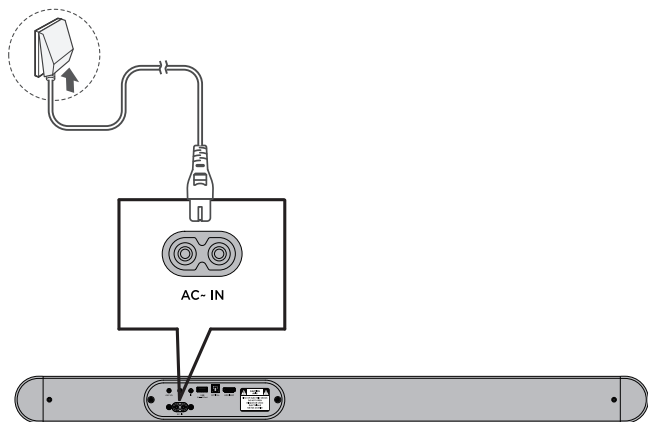



Połączenie głośnika SoundBar z urządzeniem przez Bluetooth

Uwagi

- Należy się upewnić, że urządzenie bezprzewodowe obsługuje funkcję Bluetooth.
- Zasięg działania przez Bluetooth między głośnikiem SoundBar i urządzeniem wynosi około 10 metrów (bez żadnych przeszkód między nimi).

1 Nacisnąć .

2 Nacisnąć .

3 Nacisnąć i przytrzymać przycisk  na pilocie zdalnego sterowania lub nacisnąć i przytrzymać przycisk  na Soundbarze.

→ Niebieskie diody LED zaczną szybko migać.

→ Głośnik SoundBar jest gotowy do powiązania.

4 Włączyć zasilanie urządzenia Bluetooth i aktywować jego funkcję Bluetooth.

5 Wybrać **TCL S643W**.

→ Niebieskie światło będzie świecić przez 3 sekundy.

→ Parowanie zostało zakończone z sukcesem.

6 W razie potrzeby powiązania z innym urządzeniem powtórzyć krok 3.

Wskazówka

- Jeśli nie można znaleźć nazwy modelu **TCL S643W** na urządzeniu Bluetooth, nacisnąć i przytrzymać przycisk  na pilocie zdalnego sterowania. Widoczne będzie zapalenie się niebieskiej lampki. Teraz głośnik SoundBar przechodzi w tryb powiązania.

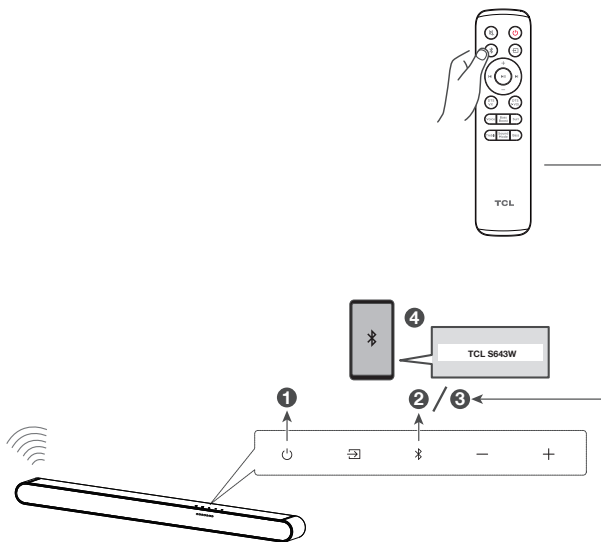



Połączenie bezprzewodowego subwoofera z głośnikiem SoundBar

Po podłączeniu bezprzewodowego Subwoofera możesz cieszyć się mocnymi, głębokimi basami i prawdziwie wciągającym dźwiękiem.

Automatyczne parowanie

Należy zwrócić uwagę, aby głośnik SoundBar i bezprzewodowy Subwoofer były podłączone do zasilania i zostały włączone.

SUBWOOFER ZOSTANIE AUTOMATYCZNIE POWIĄZANY Z GŁOŚNIKIEM SOUNDBAR PRZY PIERWSZYM URUCHOMIENIU. W razie wystąpienia problemu należy wykonać następujące czynności do ręcznego powiązania:

- ➔ Nacisnąć i przytrzymać  przez 3 sekundy przycisk na subwooferze, aż wskaźnik obok przycisku parowania zacznie szybko migać.
- ➔ Nacisnąć i przytrzymać  przez 5 sekund przycisk na Soundbarze. Gdy wskaźnik na subwooferze zaświeci się światłem ciągłym.
- ➔ Parowanie zostało zakończone z sukcesem.

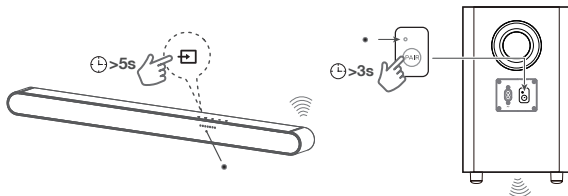

4 Korzystanie z głośnika SoundBar

SoundBar

Obsługa głośnika SoundBar za pomocą panelu górnego lub pilota zdalnego sterowania

1 Należy sprawdzić, czy głośnik SoundBar jest prawidłowo podłączony do zasilania i źródeł wyjścia.

2 Nacisnąć przycisk  na górnym panelu Soundbara lub na pilocie zdalnego sterowania, aby przełączyć na odpowiednie źródło.

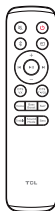

Na wyświetlaczu LED na głośniku SoundBar pojawi się informacja o jego stanie. Światło LED będzie widoczne w miejscu między tkaniną a górną obudową.

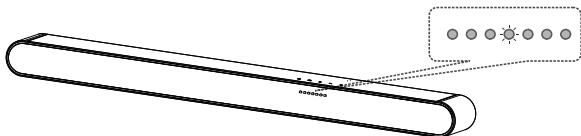

Uwaga: Po włączeniu Soundbara, jeśli w ciągu 10 sekund nie zostanie wykonana żadna operacja na Soundbarze lub pilocie zdalnego sterowania, wszystkie wskaźniki LED na Soundbarze zgasną i zaświecą się ponownie po wznowieniu operacji.

Wskazówka: Na pilocie zdalnego sterowania można korzystać z bardziej zaawansowanych funkcji (patrz „Przegląd pilota zdalnego sterowania” na stronie 16).

Słuchanie muzyki z urządzenia Bluetooth

- 1 Należy się upewnić, że urządzenie obsługuje A2DP i/lub AVRCP. Aby uzyskać informacje, sprawdź specyfikację swojego urządzenia.
- 2 Powiązać urządzenie z głośnikiem SoundBar przez Bluetooth (patrz 'Połączenie głośnika SoundBar z urządzeniem przez Bluetooth' na stronie 25).
- 3 Zacznie słuchać muzyki zapisanej w urządzeniu przez Bluetooth z głośnika SoundBar.
 - Jeżeli urządzenie Bluetooth obsługuje A2DP, można słuchać muzyki przed głośnik, ale nie można sterować odtwarzaniem.
 - Jeśli urządzenie Bluetooth obsługuje AVRCP, istnieje możliwość słuchania muzyki i sterowania jej odtwarzaniem za pomocą pilota zdalnego sterowania. Nacisnąć środkowy przycisk, aby wstrzymać lub wznowić odtwarzanie muzyki. Nacisnąć przycisk lewo/prawo, aby przejść do poprzedniego/następnego utworu.

Uwaga

- Zasięg działania pomiędzy Soundbarem a urządzeniem Bluetooth wynosi około 10 metrów (w przypadku braku jakichkolwiek przeszkód pomiędzy urządzeniem Bluetooth a Soundbarem).

Do odtwarzania muzyki należy używać kabla USB lub urządzenia

- Nacisnąć przycisk play/pause (odtwarzania/pauzy) na pilocie zdalnego sterowania, aby odsłuchać/wstrzymać/wznowić odtwarzanie muzyki.
- Nacisnąć przycisk lewo/prawo na pilocie zdalnego sterowania, aby przejść do poprzedniego/następnego utworu.
- Nacisnąć przycisk up/down (góra/dół), aby zwiększyć lub zmniejszyć poziom głośności.

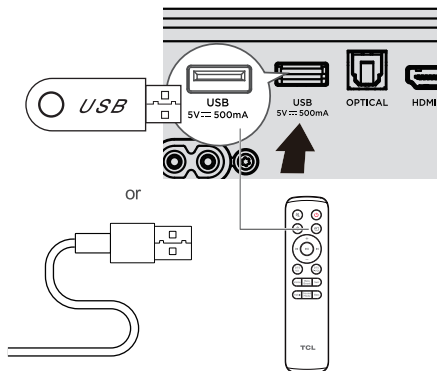

Wskazówka

- Soundbar obsługuje urządzenia USB o pojemności do 64 GB, a obsługiwany format plików to MP3.
- Muzyka w folderach urządzenia USB powinna znajdować się w obrębie 5 (włącznie z 5) poziomów katalogów. Nie jest on w stanie rozpoznać muzyki w innych formatach.

5 Specyfikacje

Nazwa produktu

3.1 Kanałowy głośnik SoundBar z Dolby Audi, DTS Virtual:X i bezprzewodowym Subwooferem

Głośnik SoundBar

- Zasilanie: AC 100-240 V ~ 50/60 Hz
- USB: 5 V --- 500 mA max
- Pobór mocy: 50 W
- Zużycie energii w trybie gotowości (po długim naciśnięciu przycisku zasilania): $\leq 0,5$ W
- Impedancja: 8 Ω
- Pasma przenoszenia: 180 Hz - 20 KHz
- Wymiary (szer. x wys. x gł.): 810x62x97,6 MM
- Waga: 2 KG
- Temperatura pracy: 0° C – 45 °C

Bezprzewodowy Subwoofer

- Zasilanie: AC 100-240 V ~ 50/60 Hz
- Pobór mocy: 30 W
- Zużycie energii w trybie czuwania: $\leq 0,5$ W
- Impedancja: 4 Ω
- Pasma przenoszenia: 40 Hz – 180 Hz
- Zakres częstotliwości: 2402 MHz – 2480 MHz
- Maksymalna moc nadawania: 10 dBm
- Wymiary (szer. x wys. x gł.): 195x320,4x195 MM
- Waga: 3 KG

Bluetooth

- Wersja Bluetooth: 5.3, profil Bluetooth - obsługiwany Bluetooth stereo (Profil Zaawansowanej Dystrybucji Audio - A2DP; Profil Pilota Zdalnego Sterowania Audio-Video - AVRCP)
- Zakres częstotliwości: 2402 MHz – 2480 MHz
- Maksymalna moc nadawania: 10 dBm

Pilot zdalnego sterowania

- Odległość/Kąt: 6 m/30°
- Typ baterii: Bateria 1,5 V AAA x 2, wymieniana przez użytkownika.

6 Uwagi

Utylizacja produktu i baterii



Twój produkt został zaprojektowany i wyprodukowany z wysokiej jakości materiałów i komponentów, które można poddać recyklingowi i ponownie wykorzystać.

Wyjmowanie baterii jednorazowego użytku

Aby wyjąć jednorazowe baterie, patrz sekcja „Instalacja/ wymiana baterii pilota zdalnego sterowania”.

Ochrona środowiska i zrównoważony rozwój

Pominęliśmy wszystkie niepotrzebne opakowania i upewniliśmy się, że są one przyjazne dla środowiska oraz odpowiednio zrównoważone.

Znakami towarowymi

Dolby Audio

Wyprodukowano na licencji firmy Dolby Laboratories. Dolby, Dolby Audio oraz symbol podwójnego D są znakami towarowymi Dolby Laboratories Licensing Corporation.

Bluetooth[®]

Słowny znak towarowy i logo Bluetooth[®] są zarejestrowanymi znakami towarowymi należącymi do Bluetooth SIG, Inc. i wszelkie wykorzystanie tych znaków przez TTE Corporation odbywa się na podstawie licencji. Inne znakami towarowymi i nazwy handlowe należą do ich właścicieli.

dts[®]

Patenty DTS można znaleźć na stronie <http://patents.dts.com>. Wyprodukowano na licencji DTS, Inc. DTS, Digital Surround, Virtual:X i logo DTS są zarejestrowanymi znakami towarowymi lub znakami towarowymi firmy DTS, Inc. w Stanach Zjednoczonych i innych krajach.

© 2023 DTS, Inc. WSZELKIE PRAWA ZASTRZEŻONE.

HDMI[®] HIGH-DEFINITION MULTIMEDIA INTERFACE

"Terminy HDMI, HDMI High-Definition Multimedia Interface oraz logo HDMI są znakami towarowymi lub zarejestrowanymi znakami towarowymi firmy HDMI Licensing Administrator, Inc."

7 FAQ (NAJCZĘŚCIEJ ZADAWANE PYTANIA)

Brak zasilania

- Należy sprawdzić, czy przewód zasilający i złącze wejściowe AC są prawidłowo podłączone.
- Należy sprawdzić, czy urządzenie zostało wyłączone bez zasilania.
- Należy sprawdzić, czy głośnik SoundBar został włączony.

Brak dźwięku

- Należy sprawdzić, czy kabel audio jest podłączony do głośnika SoundBar i urządzenia.
- Należy się upewnić, że odpowiednie źródło zostało wybrane.
- Nacisnąć przycisk up(góra), aby zwiększyć poziom głośności.
- Należy sprawdzić, czy głośnik SoundBar jest wyciszony.

Niski głos

- Użyć pilota zdalnego sterowania, aby wyregulować głośność.

Pilot zdalnego sterowania nie działa.

- Należy się upewnić, że odpowiednie źródło zostało wybrane.
- Proszę upewnić się, że odległość między pilotem zdalnego sterowania a listwą Soundbar mieści się w zakresie roboczym.
- Należy sprawdzić, czy baterie zostały prawidłowo włożone, lub czy działają poprawnie.
- Należy upewnić się, że pilot zdalnego sterowania znajduje się w zasięgu czujnika Soundbara.

Słyszę zniekształcony dźwięk.

- Należy sprawdzić, czy wszystkie kable są prawidłowo podłączone.
- Należy się upewnić, że odpowiednie źródło zostało wybrane.
- W przypadku odtwarzania dźwięku z telewizora należy upewnić się, że telewizor jest wyciszony.

Nie mogę znaleźć nazwy tego głośnika SoundBar w moim urządzeniu przez Bluetooth.

- Upewnić się, że funkcja Bluetooth jest włączona, a dioda LED szybko miga. Jeśli dioda LED jest zawsze włączona, nacisnąć i przytrzymać przycisk Remote bluetooth (Zdalny Bluetooth), aby dioda LED zaczęła szybko migać.
- Należy sprawdzić, czy głośnik SoundBar został powiązany z urządzeniem przez Bluetooth.

Pomoc techniczna firmy TCL:
Zapraszamy na stronę www.tcl.com

JESTEŚMY GOTOWI DO UDZIELANIA POMOCY

skontaktuj się z nami w
przypadku jakichkolwiek pytań



**PODCZAS DEMONTAŻU SOUNDBARA
NALEŻY ZACHOWAĆ OSTROŻNOŚĆ**

Copyright © 2023 TCL. Wszelkie prawa
zastrzeżone.

S643W-EU_EN_UM_V0.1