

VELGE

— CHOICE FOR LIVING —

INSTRUKCJA / INSTALLATION / ANLEITUNGEN /
INSTRUCTIONS / ISTRUZIONI / INSTRUCCIONES

INSTRUKCJA MONTAŻU, OBSŁUGI I KONSERWACJI DLA OKAPU VCCH 9003.1 B / VCCH 9003.1 W 230-240 Vac 50 H

Okap wyciągowy. Niniejsze urządzenie zostało skonstruowane zgodnie z normami europejskimi oraz wymogami zawartymi w następujących dyrektywach: 2006/95 WE (Dyrektywa niskonapięciowa), 2004/108 (Kompatybilność elektromagnetyczna).

PREZENTACJA

Urządzenie (**rys. 1**) składa się z następujących elementów:

- 1) moduł okapu
- 2) komin teleskopowy (opcjonalnie)
- 3) złącze spustowe (opcjonalnie)
- 4) rura wylotowa (opcjonalnie)

MONTAŻ

Zapoznać się z instrukcją obsługi przed montażem i/lub użytkowaniem okapu.

Urządzenie należy zamontować w odległości co najmniej 65 cm od płyty grzejnej. Jeśli w instrukcji montażu kuchenki gazowej wskazano większą odległość, wówczas należy zachować taką większą odległość. Nie należy montować urządzenia powyżej kuchenki wyposażonej w górną płytę grzejną. Należy przestrzegać wszystkich przepisów dotyczących odprowadzania powietrza.

Powietrza nie należy odprowadzać za pomocą rur wykorzystywanych do odprowadzania oparów wytwarzanych przez urządzenia zasilane gazem lub urządzenia zasilane paliwem (nie ma to zastosowania do filtrowania okapów).

W trakcie użytkowania okapu razem z innymi urządzeniami zasilanymi gazem lub paliwem należy odpowiednio wentylować pomieszczenia. W celu ułatwienia dostępu, wskazane jest, aby przestawić w miarę możliwości meble znajdujące się w obszarze montażu.

Montaż okapu na ścianie

Okap wyposażony jest we wszystkie mocowania niezbędne do jego montażu, które są odpowiednie dla większości powierzchni. Upewnij się, że powierzchnia montażu jest wytrzymała.

Prace montażowe mogą wykonywać jedynie wykwalifikowani monterzy, zgodnie z wymogami obowiązującego prawa.

- 1) Zaznaczyć i wywiercić otwór w ścianie w sposób pokazany na **rys. 2**
- 2) Przymocować do ściany za pomocą kotew śrubowych belkę, na której zostanie zawieszona szafka wisząca (**A**).
- 3) Przymocować wspornik komina teleskopowego (**B**) za pomocą kotew śrubowych (**C**).
- 4) Umieścić kotwy śrubowe w otworach (**D**)
- 5) Przymocować okap do kotew śrubowych patrz pkt 2), tę czynność powinny wykonywać dwie osoby.
- 6) Zablokować urządzenia przy pomocy śrub (**E**); otworzyć panel przedni, aby dotrzeć do tych mocowań.
- 7) Zastosować rurę i/lub łącznik tłoczny.
- 8) Zamocować komin teleskopowy do otworów wentylacyjnych w górnej części okapu i przymocować go do wspornika za pomocą śrub (**F**).

POŁĄCZENIA ELEKTRYCZNE

Niniejsze urządzenie należy podłączyć do instalacji uziemiającej.

Można zastosować dwa rodzaje połączeń elektrycznych:

- 1) Za pomocą standardowej wtyczki połączonej z kablem zasilającym oraz wprowadzonej do gniazda, które musi być łatwo dostępne (tak, aby

wtyczka mogła zostać odłączona w trakcie serwisowania). Upewnić się, że istnieje łatwy dostęp do wtyczki również po dokonaniu kompletnego montażu urządzenia.

2) Poprzez stałe połączenie sieciowe wyposażone w wyłącznik dwubiegunowy, który zapewnia odłączenie sieci, przy zachowaniu odległości pomiędzy otwartymi stykami, która pozwala na całkowite odłączenie w warunkach przepięcia kategorii III, zgodnie z wymogami prawa dotyczącymi instalacji. Nie należy przerywać połączenia z uziemieniem (kabel koloru żółto-zielonego).

Dane znamionowe dotyczące zasilania sieciowego i częstotliwości prądu dostępne są na tabliczce znamionowej znajdującej się wewnątrz okapu.

ZASTOSOWANIE

Niniejszy okap może być stosowany z wykorzystaniem jego funkcji odprowadzania oparów lub filtrowania.

Odprowadzanie oparów (ewakuacja zewnętrzna). Opary kuchenne są odprowadzane na zewnątrz przez przewód kominowy podłączony do złącza wylotowego. Przewód ten w żadnym wypadku nie może być podłączony do rur odprowadzających opary (piekarnika, kotła, palników, itp.).

Filtrowanie (wewnętrzna recyrkulacja). Opary przechodzą przez filtr z węgla aktywnego (rys. 3 - G) w celu ich oczyszczenia i recyrkulacji do kuchni poprzez otwory, z których wydostaje się już oczyszczone powietrze. Otwory te muszą być wolne od przeszkód i wychodzić na pomieszczenie kuchenne.

Filtrów z węgla aktywnego nie stosuje się do okapu z pochłaniaczem.

DZIAŁANIE

Okap jest wyposażony w silnik wielobiegunowy.

W normalnych warunkach okap powinien być uruchamiany na biegu niskim, natomiast na wyższych biegach należy go uruchamiać tylko wówczas, gdy nagromadziły się na nim duże ilości oparów lub zapachów. Zaleca się włączanie okapu w chwili rozpoczęcia gotowania i pozostawianie

- ☛ T5 go włączonego do chwili wyeliminowania wszystkich zapachów. Do każdego z poleceń przypisany jest odpowiedni przycisk. Naciśnięcie przycisku TL w celu włączenia lampki, Naciśnięcie przycisku T1 w celu włączenia okapu przy pierwszej prędkości oraz wyłączenia pochłaniacza, naciśnięcie przycisków T2-T3-T4 w celu wybrania prędkości.
 - ☛ T4
 - ☛ T3
 - ☛ T2
 - ☛ T1
 - ☛ TL
- Po naciśnięciu polecenia T1 silnik zaczyna pracować na pierwszej prędkości. Polecenia T2-T3-T4 powodują przełączenie silnika odpowiednio na prędkości 2, 3 i 4. Naciśnięcie przycisku T5 w celu uruchomienia funkcji wymiany powietrza.

Aby wyłączyć silnik należy nacisnąć przycisk T1 jeden raz jeśli jest on nastawiony na prędkość pierwszą, dwa razy jeśli jest on nastawiony na prędkość drugą, trzecią i czwartą.

Za pomocą przycisku T4 dokonuje się wyboru na 10 minut maksymalnej prędkości pochłaniania (klawisz migający), po czym wentylator samoczynnie przełącza się do prędkości trzeciej.

Wymiana powietrza

Poprzez naciśnięcie przycisku T5 uruchamia się wymianę powietrza, która działa przez 24 godziny. Pochłaniacz włącza się na 5 minut przy pierwszej prędkości, po czym wyłącza się samoczynnie. Ten planowany cykl powtarza się co 25 minut.

Podczas pochłaniania światło polecenia miga, w przeciwnym razie jest ono stałe. Funkcję tę można wyłączyć w każdej chwili, naciskając na pożądaną prędkość.

Regulacja i zaplanowane samoczynne wyłączenie się

Aby uaktywnić samoczynne wyłączenie się, należy włączyć okap na pożądaną prędkość, a następnie Naciśnąć i przytrzymać przycisk TL przez kilka sekund, dopóki wszystkie diody LED nie zaczną migać.

Poprzez naciśnięcie jednego z przycisków (T1, T2, T3) można w poniższy sposób zaprogramować zaplanowane samoczynne wyłączenie się:

T1 odpowiada 5-ciu minutom

T2 odpowiada 10-ciu minutom

T3 odpowiada 15-stu minutom

W chwili działania samoczynnego wyłączenia możliwa jest modyfikacja

wcześniej zaprogramowanej prędkości.

Jeżeli wybór czasu samoczynnego wyłączenia się odpowiada ustawionej prędkości, wówczas dioda prędkości miga, w przeciwnym wypadku dioda świeci się światłem stałym.

Przypomnienie o potrzebie przeprowadzenia konserwacji filtrów

Aluminiowe filtry przeciwłuszczowe

W chwili gdy okap jest wyłączony po kolejnych 30 godzinach jego eksploatacji, wszystkie diody przycisków prędkości włączają się świecąc się światłem stałym przez 30 sekund, aby przypomnieć, że aluminiowe filtry przeciwłuszczowe wymagają czyszczenia. Aby wyzerować timer przytrzymać wciśnięty przycisk T1 przy wyłączonym pochłaniaczu, w przeciwnym razie timer pozostanie ustawiony na 30 godzin eksploatacji i przypomnienie powtórzy się, w chwili, gdy okap zostanie wyłączony. Filtr węglowy (do filtrowania okapów)

W chwili gdy okap jest wyłączony po kolejnych 120 godzinach jego eksploatacji, wszystkie diody migają przez 30 sekund, aby przypomnieć, że filtr węglowy wymaga czyszczenia. Aby wyzerować timer przytrzymać wciśnięty przycisk T1 przy wyłączonym pochłaniaczu, w przeciwnym razie timer pozostanie ustawiony na 120 godzin eksploatacji i przypomnienie powtórzy się, w chwili, gdy okap zostanie wyłączony.

KONSERWACJA

Zawsze przed przystąpieniem do czynności konserwacji lub czyszczenia należy odłączać okap od zasilania.

Szczególłą uwagę należy zwrócić na metalowe filtry przeciwłuszczowe, które są przeznaczone do wychwytywania cząsteczek tłuszczu zawartych w oparach. Metalowe filtry przeciwłuszczowe należy myć co najmniej raz w miesiącu przy użyciu detergentu i w gorącej wodzie (lub w zmywarce). UWAGA: tłuszcz, który gromadzi się w filtrach może łatwo zapalić się, dlatego niezwykle ważne jest, aby metalowe filtry czyścić regularnie i zgodnie z instrukcją.

Filtry węgla aktywnego przeznaczone są do usuwania nieprzyjemnych

zapachów z kuchennych oparów. Oczyszczone powietrze jest następnie uwalniane do środowiska. Filtrów węglowych nie należy myć, natomiast należy je wymienić 2 do 3 razy w roku w zależności od tego, z jaką częstotliwością korzysta się z okapu. Nowe filtry należy nabyć bezpośrednio u producenta.

Aby wymienić filtry z węgla aktywnego, obracać filtry, do chwili ich odłączenia od pochłaniacza. Wykonywać czynności w odwrotnej kolejności, aby zainstalować nowe filtry węglowe.

Zarówno wewnętrzną, jak i zewnętrzną część okapu należy czyścić często (co najmniej raz w miesiącu). Nie należy pozwolić na to, aby zanieczyszczenia gromadziły się na wewnętrznej i zewnętrznej powierzchni okapu.

Do czyszczenia obudowy okapu nie należy używać kwasu lub produktów podstawowych ani też gąbek ściernych.

Czyścić okap gąbką zwilżoną ciepłą wodą i małą ilością neutralnego detergentu (np. detergentu do zmywarek) w celu usunięcia ewentualnych cząstek tłuszczu.

Oplukać okap wilgotną szmatką, starannie usuwając wszelki detergent zgodnie z kierunkiem polerowania powierzchni ze stali. Suszenie okapu jest bardzo ważne, szczególnie w miejscach, gdzie woda jest szczególnie twarda i pozostawia osad wapienny.

W trakcie wymiany żarówki w PUNKTOWYM OŚWIETLENIU HALOGENOWYM (rys. 4) należy najpierw zdemontować ze szkła pierścień mocujący podważając go za pomocą śrubokręta. Następnie należy zdjąć szkło zabezpieczające, aby można było dotrzeć do żarówki. Żarówkę należy wymienić wyłącznie na analogiczną żarówkę (żarówka halogenowa maks. 20 W, 12 V). Wykonać operację mocowania szkła zabezpieczającego za pomocą dostarczonego pierścienia mocującego.

OSTRZEŻENIA

Niniejsza instrukcja stanowi integralną część samego urządzenia, wobec powyższego należy ją starannie przechowywać i ZAWSZE powinna ona towarzyszyć urządzeniu, nawet w przypadku przeniesienia jego własności na innego właściciela lub posiadania na innego użytkownika lub w przypadku, gdy okap jest

przenoszony do innego zakładu.

Jakiegokolwiek regulacji instalacji elektrycznej, która może być konieczna w celu zainstalowania okapu, mogą dokonywać wyłącznie osoby kompetentne. Wszelkie naprawy wykonywane przez osoby niekompetentne mogą powodować powstawanie uszkodzeń. W celu dokonania jakiegokolwiek naprawy lub innych czynności technicznych należy skontaktować się z Centrum Obsługi Technicznej, które jest uprawniona do wymiany części zamiennych.

Zawsze należy upewnić się, że wszystkie części elektryczne (lampy, urządzenie do odprowadzania oparów) są odłączone, kiedy urządzenie nie jest używane.

W przypadku wyładowań atmosferycznych umieścić przełącznik systemu na pozycji „Wyłączony”.

Korzystanie z okapu nie może różnić się od korzystania z pochłaniaczy oparów kuchennych w kuchenkach produkcji krajowej. Producent nie ponosi żadnej odpowiedzialności za szkody spowodowane przez ludzi, zwierzęta lub przedmioty, lub przez błędy, do których doszło w trakcie montażu i obsługi, lub przez użytkowanie niezgodne z prawem.

Należy upewnić się, że wskaźniki znamionowego napięcia (V) i częstotliwości (Hz) podane na tabliczce znamionowej znajdującej się wewnątrz okapu odpowiadają tym dostępnym w miejscu instalacji.

Przypominamy, że stosowanie produktów napędzanych energią elektryczną wymaga przestrzegania pewnych podstawowych zasad bezpieczeństwa, w następujący sposób:

- Niniejsze urządzenie nie jest przeznaczone do użytku przez osoby (w tym dzieci) o ograniczonych zdolnościach psychicznych lub motorycznych, nieposiadające odpowiedniego doświadczenia lub wiedzy, chyba że są one nadzorowane lub osoba odpowiedzialna za ich bezpieczeństwo poda im instrukcje dotyczące korzystania z urządzenia. Dzieci należy nadzorować, aby mieć pewność, iż nie używają one urządzeń do zabawy.

- Zabrania się przeprowadzania jakichkolwiek czynności czyszczenia, jeżeli urządzenie nie jest odłączone od zasilania głównego i jeśli wyłącznik główny instalacji elektrycznej nie jest wyłączony. W przypadku niewykonywania czynności czyszczenia zgodnie z niniejszymi instrukcjami, można spowodować wybuch pożaru.

- Nie należy ciągnąć, usuwać lub skręcać kabla, który wychodzi

z urządzenia, nawet jeśli został on odłączony od zasilania głównego.

- Nie przyskać ani nie wylewać wody bezpośrednio na urządzenie.
- Nie dołączać żadnych ostrych narzędzi do otworów odprowadzających opary oraz do wylotów powietrza.
- Nie wymontowywać filtrów w celu dotarcia do wewnętrznej części urządzenia w przypadku, gdy wyłącznik główny instalacji elektrycznej nie jest wyłączony.
- Nie gotować na ogniu, który dociera bezpośrednio pod okap. Zachować szczególną ostrożność podczas smażenia, aby uniknąć zapalenia się oleju.

INSTALLATION, OPERATING AND MAINTENANCE INSTRUCTIONS FOR COOKER HOOD VCCH 9003.1 B / VCCH 9003.1 W, 230-240 VAC 50 H

Exhausting cooker hood. The equipment is constructed in accordance with European Standards and with the requirements included in the following Directives: 006/95EC (Low Voltage Directive), 2004/108 (Electromagnetic Compatibility).

PRESENTATION

The unit (**Picture 1**) is composed of the following elements:

- 1) hood module
- 2) telescopic chimney (optional)
- 3) drain connection (optional)
- 4) exhaust pipe (optional)

INSTALLATION

Read the instruction manual before installing and/or using the hood. The unit must be fitted at a distance of at least 65 cm. from the cooking hob. If the mounting instructions of the gas cooker indicate a wider distance, respect it. The unit must not be mounted above cookers fitted with top radiant plate. Respect all the air discharge regulations.

The air must not be discharged in a pipe used to discharge exhaust fumes produced by gas-fed equipments or fuel-fed equipments (this does not apply to filtering hoods).

The room must be adequately ventilated when the hoods is used together with other gas-fed or fuel-fed equipments.

For an easy access, it is advisable to move possible furniture under the installation area.

Installation of the hood onto the wall.

The hood is equipped with all the necessary fastenings for its installation, which are suitable for most surfaces. Verify that the installation surface is strong.

Installation must be carried out by qualified installers according to present regulations.

- 1) Draw and drill the wall as in **Picture 2**
- 2) Fix on the wall the screw anchors with its support (**A**).
- 3) Fix with screw anchors (**C**) the support of the telescopic chimney (**B**).
- 4) Put the screw anchors on the holes (**D**)
- 5) Fix the hood to the screw anchors see point 2), two people are needed for this operation.
- 6) Block the equipment with screws (**E**), to reach these fastenings open the frontal panel.
- 7) Apply the pipe and/or the drain connection.
- 8) Fix the telescopic chimney on the vents on the upper part of the hood and fix it to the support with screws (**F**).

ELECTRICAL CONNECTIONS

This equipment must be connected to a grounding plant.

Two types of electrical connection can be used:

- 1) Using a standard plug to be connected to the power cable and inserted in a mains socket which must be accessible (so that the plug can be disconnected when servicing is carried out). Make sure that the plug is accessible also after the complete installation of the equipment.
- 2) By means of a fixed mains connection, fitting a bipolar switch, which

ensures the disconnection, with an opening distance of the contacts allowing a complete disconnection on the conditions of the overvoltage III category, according to installation regulations. The ground connection (yellow-green wire) must not be interrupted. Refer to the plate inside the hood for the mains voltage and frequency ratings.

EMPLOYMENT

This cooker hood can be employed as exhausting or filtering.

Exhausting (external evacuation). Kitchen smokes are driven outside through a flue joined to the exhaust pipe flue connector. This pipe must not under any circumstances be connected to cooker, boiler or burner exhaust pipes, etc.

Filtering (inside recycling). Smokes pass through the activated charcoal filter (Picture 3 - G) to be cleaned and recycled in the kitchen environment by means of holes from which the purified air will come out. These holes have to be free and communicating with the kitchen environment. In this case you should not install the exhaust pipe without curve.

OPERATION

- ☺ T5 The hood is supplied with a multispeed motor. The hood should be run at low speed under normal conditions and at higher speeds only when there is a heavy buildup of fumes or odours. Ideally, the hood should be switched on as soon as cooking is started and then kept on until all odours have been eliminated.
- ☺ T4 The controls consist of these commands. Press **TL** to turn on the light, press **T1** to switch on the hood at first speed and to switch off the aspirator, press **T2-T3-T4** to select functioning speeds.
- ☺ T1 By pressing of the command T1 the motor starts running at the 1st speed. The commands T2-T3-T4 switch the motor on respectively at the 2nd, 3rd and 4th speed, press **T5** to air exchange function.

In order to switch the motor off press T1 once if set at the 1st speed, twice

if set at the 2nd, 3rd and 4th speed.

T4 is selected with the key top speed of aspiration for 10 minutes (flashing key), after which the fan will automatically switch to 3rd speed.

Change of air

By pressing the T5 control, you activate the change of air, which keeps on functioning for 24 hours. The extractor turns on at the first speed for 5 minutes, then it turns off automatically. This timed cycle repeats every 25 minutes. During extraction the light of the command blinks, otherwise it is fixed. This function is easy to deactivate by pressing the desired speed.

Adjustable and delayed self switching off

While the hood is working, keep the TL command pressed until all leds start blinking.

By pressing one of the commands (T1, T2, T3) you can program the delayed self switching off, as follows:

T1 corresponds to 5 minutes

T2 corresponds to 10 minutes

T3 corresponds to 15 minutes

While the self switching off is in function, it is possible to modify the speed previously set.

If the same command corresponds both to the time of delayed self switching off and to the speed, then the led blinks; if the commands are different, the speed led has a fixed light.

Filters maintenance reminder

Aluminium anti-grease filters

Once the hood is switched off, after 30 hour functioning, all the leds of the speed buttons switch on with a fixed light for 30 seconds to remind that aluminium anti-grease filter need cleaning. To set the timer to zero keep the button T1 pressed with the aspirator switched off, otherwise the timer will remain set on 30 hour functioning and the reminder will occur again when the hood is switched off again.

Charcoal filter (for filtering hoods)

Once the hood is switched off, after 120 hour functioning, all leds blink for 30 seconds to remind that the charcoal filter need cleaning. To set

the timer to zero keep the button T1 pressed with the aspirator switched off, otherwise the timer will remain set on 120 hour functioning and the reminder will occur again when the hood is switched off again.

MAINTENANCE

Always disconnect the hood from the mains before carrying out any maintenance or cleaning operation.

Particular attention should be paid to the metallic anti-grease filters that are designed to trap particles of fat contained in the fumes. The metallic anti-grease filters must be washed at least once a month with detergent in hot water (or in the dish-washer).

ATTENTION: the grease collected in the filters can easily catch fire and it is therefore extremely important to clean the metallic filters on a regular basis as per instructions.

The activated charcoal filters are designed to collect unpleasant odours in the cooking fumes. The air is then released purified in the environment. The charcoal filters must not be washed, but replaced 2 or 3 times a year, depending on how much the hood is used. New filters are to be requested directly to the manufacturer.

In order to replace the activated charcoal filters, turn the filters until they unfasten from aspirator.

Invert the operation in order to install the new charcoal filters.

The cooker hood must be cleaned frequently both internally and externally (at least once a month).

Do not let dirt gather on the inner and outer surfaces of the hood.

To clean the exterior of the hood do not use either acid or basic products, or abrasive sponges.

Clean the hood with a sponge dampen in warm water and a little quantity of neutral detergent (for example dishwasher detergent), in order to remove possible particles of grease.

Rinse with a damp cloth, removing all the detergent carefully, following the satin finish direction on the steel surface.

Drying is very important, especially in areas where water is particularly

hard and leaves limestone. When replacing the lamp of the **HALOGEN SPOTLIGHTS (Fig. 4)** you should first of all take off the supporting ring of the glass (levering by means of a screwdriver). Then you should take off the protecting glass to reach the lamp. Replace the lamp only with an analogous one (halogen max. 20 W, 12 Volts). Complete the operation by fixing the protecting glass by means of the provided supporting ring.

WARNINGS

The present instruction manual is an integral part of the appliance itself, therefore it must be carefully kept and **ALWAYS** accompany it, even in case of its assignment to another owner or user or in case the cooker hood is moved to another installation plant.

Any eventual adjustment to the electrical system, which may be necessary to install the cooker hood, must be carried out only by competent people. Any repair carried out by no competent people may cause damages. For any repair or needed technical action make reference to a Technical Assistance Center, which is authorized to carry out the replacement of the spare parts.

Always make sure that all the electrical parts (lights, exhaustion unit) are disconnected when the appliance is not in use.

By storms take off the main switch of the house electrical system.

The using of the cooker hood must not be other than the use of exhausting units for cooking damp on domestic kitchens. The manufacturer does not accept any liability for damages caused by people, animals or things, by installation and maintenance mistakes or by any illegitimate use.

Make sure that the voltage (V) and the frequency (Hz) ratings indicated on the plate inside the cooker hood correspond to the ones available in the installation place.

We remind that the use of products functioning with electrical energy implies the observance of some essential security rules, as follows:

- This equipment is not intended for people (children included)

with reduced mental or motor capacities, with lack of experience or knowledge, unless they are supervised or unless a person responsible for their security, gives them instructions regarding the use of the equipment. Children must be supervised in order to be sure that they do not play with the equipment.

- Any cleaning action is forbidden if the appliance hasn't been disconnected from the main power supply and if the main switch of the house electrical system is not off. If cleaning is not carried out according to these instructions, a fire may break out.
- Do not pull, take off or twist the cable coming out from the appliance, even though this has been disconnected from the main power supply.
- Do not sprinkle or throw any water directly on the appliance.
- Do not stick any sharp tool inside the exhausting holes and into the air discharge.
- Do not take out the filters in order to reach the internal sides of the appliance in case the main switch of the house electrical system is not off.
- Do not singe or flambé directly underneath the cooker hood. Take particular care when frying to ensure that the oil does not catch fire.

ANLEITUNGEN FÜR INSTALLATION, GEBRAUCH UND WARTUNG DER ABZUGSHAUBE MOD. VCCH 9003.1 B / VCCH 9003.1 W, 230-240 Vac - 50 Hz

Abzugshaube für Küchendünste. Das Gerät entspricht den Europäischen Normen und den Anforderungen der Richtlinien: 2006/95 EWG (elektrische Sicherheit - Niederspannung), 2004/108 EWG (elektromagnetische Kompatibilität).

VORSTELLUNG

Das Gerät (**Abb. 1**) setzt sich zusammen aus:

- 1) Abzugshaubenstruktur
- 2) Teleskopkamin (optional)
- 3) Abluftanschluss (optional)
- 4) Abluftrohr (optional)

INSTALLATION

Vor Installation und/oder Gebrauch der Abzugshaube sämtliche Gebrauchsanleitungen lesen.

Das installierte Gerät muss von der Kochstelle mindestens 65 cm entfernt sein. Sollte laut Anweisungen des Gasherddherstellers ein größerer Abstand notwendig sein, muss dieser berücksichtigt werden. Es darf nicht über Herdplatten die Wärme ausstrahlen installiert werden.

Sämtliche Normativen über Ablufteinrichtungen müssen befolgt werden. Die Dünste dürfen nicht in Abluftkamine anderer Geräte, die Gase oder andere Stoffe verbrennen, geleitet werden (gilt nicht bei Abzugshauben mit Umluftbetrieb).

Wenn im Raum die Abzugshaube gleichzeitig mit anderen Geräten, die Gas oder Holz verbrennen, benutzt wird, muss für eine genügende Luftzufuhr gesorgt werden. Eventuell, am Installationsort vorhandene Möbel verschieben, um die Installationsarbeiten zu erleichtern.

Wandbefestigung der Abzugshaube

Das zur Installation benötigte Befestigungsmaterial liegt bei und ist für die meisten Oberflächen geeignet.

Sich jedenfalls vergewissern, dass die Wand zur Anbringung stark genug ist.

Die Installation darf nur von erfahrenem, qualifiziertem Personal durchgeführt werden, gemäß den jeweils geltenden Bestimmungen

- 1) Die Wand markieren und Löcher bohren, gemäß **Abb. 2**
- 2) Dübel samt Einhängebügel (**A**) an der Wand befestigen
- 3) Bügel des Teleskopkamins (**B**) mit den Dübeln und Schrauben (**C**) fixieren
- 4) Dübel (**D**) in die Löcher einschieben
- 5) Die Abzugshaube an den Dübeln (siehe Punkt 2) einhängen, dafür sind 2 Personen notwendig
- 6) Das Gerät mit den Schrauben (**E**) fixieren, dazu das Frontpaneel öffnen.
- 7) Das Rohr und/oder den Abluftanschluss anbringen.
- 8) Den Teleskopkamin oberhalb der Abzugshaube an den dafür vorgesehenen Schlitzen einsetzen und mit den Schrauben am Bügel fixieren (**F**)

ELEKTROANSCHLUSS

Die Elektroanlage muss zum Anschluss dieses Gerätes geerdet sein.

Es sind zwei Netzanschlüsse möglich:

- 1) entweder mit genormten Stecker, der mit dem Speisekabel verbunden wird und in eine Steckdose der Elektroanlage gesteckt wird, die in nächster Nähe sein muss (zum Ausstecken bei Wartungseingriffen). Auch nach kompletter Installation des Gerätes, sollte der Stecker leicht zugänglich sein;

2)oder durch direkten Netzanschluss, wobei ein bipolarer Schalter, zur Stromunterbrechung, vorgesehen werden muss. Die Kontakteöffnung desselben muss eine komplette Disaktivierung unter Überlastungsbedingungen der Kategorie III garantieren können, gemäß der Installationsregelungen. Die Erdungsverbindung (gelb-grünes Kabel) darf nicht unterbrochen werden.

Die Werte für Spannung und Frequenz sind aus dem Typenschild, innen am Gerät, zu entnehmen.

GEBRAUCH

Abluftbetrieb (Absaugung ins Freie). Die Küchendünste werden durch ein Rohr, das am Abluftanschluss angeschlossen wird, ins Freie geleitet. Auf keinen Fall darf das Abluftrohr an Abluftkamine anderer Einrichtungen (Herde, Heizkessel, Brenner usw.) angeschlossen werden.

Umluftbetrieb (Luftrückführung). Die Küchendünste durchströmen die Aktivkohlefilter (**G – Abb.3**), werden somit gereinigt und gelangen dann wieder, durch Luftschlitze am Kamin, in den Küchenraum. Die Luftschlitze müssen sauber gehalten werden, um das Zurückströmen in den Küchenraum zu garantieren.

Die Aktivkohlefilter werden bei Abluftbetrieb nicht eingesetzt.

FUNKTIONSWEISE

- ☉ T5 Die Abzugshaube ist mit Mehrstufenmotor ausgestattet. Bei Normalverhältnissen ist es ratsam die unterste Leistungsstufe einzustellen, nur bei starkem Geruch und vermehrtem Dunst die höheren Stufen einstellen. Außerdem wird empfohlen bereits bei Kochbeginn die Abzugshaube einzuschalten und diese erst auszuschalten, wenn alle Gerüche verschwunden sind. Im Schaltfeld sind Tasten zur Einschaltung der Lampe (**TL**) und des Motors mit verschiedenen Geschwindigkeiten **T1-T2-T3-T4**, für die Funktion der Luftaustausch drücken **T5**.
- ☉ T4
- III T3
- II T2
- ☉ T1
- ☉ TL DurchDrückenderTasteT1 wirddieersteGeschwindigkeitsstufe

aktiviert.

Zum Ausschalten T1 drücken: einmal bei Geschwindigkeit 1; zweimal bei zweiter, dritter und vierter Geschwindigkeitsstufe. T4 ist mit der Taste Höchstgeschwindigkeit von Streben nach 10 Minuten eingestellt haben (blinkende Taste), nach dem der Lüfter wird automatisch bis zur 3. Geschwindigkeit zu wechseln.

Luftwechsel

Durch Betätigung der Taste T5 wird die Luftwechselfunktion gewählt, die maximal 24 Stunden lang aktiv bleibt.

Die Absaugvorrichtung schaltet sich 5 Minuten lang in der ersten Geschwindigkeitsstufe ein, schaltet sich dann automatisch wieder aus undwiederholt diesen Vorgang zyklisch alle 25 Minuten.

Während der Absaugphase blinkt die Leuchte der Steuereinheit, die ansonsten stetig leuchtet.

Es ist jederzeit möglich, die Funktion auszuschalten, indem man die gewünschte Geschwindigkeit auswählt.

Aktivierung Selbstausschaltung- verspätet regulierbar

Bei funktionierender Abzugshaube, Taste TL so lange drücken bis alle Lampen aufblinken, dann eine der Tasten T1, T2, T3, drücken, um die Ausschaltzeit zu programmieren, nachstehend die Zeiten der entsprechenden Tasten:

T1 entspricht 5 Minuten

T2 entspricht 10 Minuten

T3 entspricht 15 Minuten

Während des Betriebs mit Selbstausschaltung, kann die eingestellte Geschwindigkeitsstufe geändert werden. Entspricht die gewählte Ausschaltzeit der eingestellten Geschwindigkeit, wird die Geschwindigkeitslampe aufblinken; hat man verschieden gewählt, bleibt die Geschwindigkeitslampe fix eingeschaltet.

Sättigungsanzeige Filter

Aluminium-Fettfilter

Alle 30 Stunden Betrieb, werden nach dem Ausschalten der Abzugshaube alle Geschwindigkeitstasten für ca. 30 Sekunden fix aufleuchten, das

soll bedeuten, dass die Alu-Fettfilter gereinigt werden sollen. Zur Wiederherstellung des Timers, bei ausgeschaltetem Absauger, Taste T1 drücken, andernfalls würde beim nächsten Ausschalten wieder die Sättigungsanzeige aktiviert.

Alle 120 Stunden Betrieb, werden nach dem Ausschalten der Abzugshaube alle Geschwindigkeitstasten für ca. 30 Sekunden aufblincken, um daran zu erinnern die Aktivkohlefilter zu wechseln. Zur Wiederherstellung des Timers, bei ausgeschaltetem Absauger, Taste T1 drücken, andernfalls würde beim nächsten Ausschalten wieder die Sättigungsanzeige für die Aktivkohlefilter aktiviert.

WARTUNG

Vor Reinigungs- und Wartungseingriffen die Stromzufuhr unterbrechen.

Die Metall-Fettfilter bedürfen einer besonderen Pflege (**I - Abb.3**), weil sie ja zur Aufgabe haben die im Kochdunst enthaltenen Fettpartikeln aufzuhalten. Die Metall-Fettfilter müssen monatlich in warmem Wasser, unter Zusatz eines milden Reinigungsmittels, ausgewaschen werden.

ACHTUNG: das in den Metall-Filtern sich angesammelte Fett ist entzündbar. Die Filter sollten deshalb regelmäßig wie oben beschrieben gereinigt werden.

Aktivkohlefilter fungieren als Geruchsfilter und befreien somit die Küchendünste von den üblen Geruchsstoffen. Die Luft wird also gereinigt wieder in die Küche zurückgeführt. Aktivkohlefilter werden nicht gereinigt, sondern werden je nach Verschmutzung, 2 bis 3 Mal im Jahr gewechselt. Die Filter können beim Hersteller nachgefragt werden.

Die Aktivkohlefilter müssen zur Ersetzung wie aufgezeigt gedreht werden, bis sie sich vom Absauger lösen.

Zum Einsetzen der neuen Filter umgekehrt vorgehen.

Die Abzugshaube muss regelmäßig außen und innen gereinigt werden (mindestens 1 Mal im Monat)

Ansammeln von Schmutz, außen oder innen an der Abzugshaube, sollte vermieden werden.

Zur Pflege des äußeren Gehäuses müssen alkaline oder säurehaltige Produkte oder Scheuerschwämme vermieden werden.

Die Abzugshaube mit warmem Wasser, unter spärlichem Zusatz von Neutralseife (z.B. Geschirrspülmittel) und mit weichem Schwamm reinigen, um eventuelle Fettablagerungen zu beseitigen. Mit einem feuchten Lappen sorgfältig, der Satinierrichtung der Stahloberfläche folgend, nachwischen, um sämtliche Reinigungsmittelreste zu entfernen.

Gut trocknen, besonders wenn zum Reinigen sehr hartes Wasser benutzt wird, das Kalkspuren hinterlassen könnte.

Zum Wechsel der **HALOGENLAMPEN (Abb. 4)** zuerst die Ringfassung, die das Glas festhält, mit Hilfe eines Schraubenziehers, entfernen. Dann das Glas entfernen und die Lampe mit einer desselben Typs ersetzen (Halogenlampe max. 20 W, 12 V). Das Glas wieder anbringen und mit der Ringfassung fixieren.

SICHERHEITSHINWEISE

Dieses Büchlein ist integrierender Bestandteil der Abzugshaube, es muss darum sorgfältig aufbewahrt werden und sie **IMMER** begleiten, auch wenn sie den Besitzer oder Benutzer wechselt oder wo anders installiert wird.

Die auf dem Typenschild, innen am Gerät, eingetragenen Werte für Spannung (V) und Frequenz (Hz) müssen mit den am Installationsort zur Verfügung stehenden Werten übereinstimmen. Sollten zur Installation der Abzugshaube Eingriffe an der Elektroanlage notwendig sein, müssen diese durch kompetentes Personal erledigt werden. Reparaturen durch nicht kompetentes Personal, könnten Schäden verursachen. Sich an vertragliche Kundendienststellen wenden, wenn Teile ersetzt werden müssen.

Wenn das Gerät nicht gebraucht wird, alle elektrischen Komponenten ausschalten (Lampen, Absaugung)

Bei Gewitter den Hauptschalter auf „spento“ (Aus) stellen.

Diese Abzugshaube dient lediglich zum Absaugen von Küchendämpfen über Gasherden. Für Schäden an Personen, Tieren oder Sachen, durch Fehler bei Installation oder Wartung oder durch unzumutbaren Gebrauch, kann der Hersteller nicht verantwortlich gemacht werden.

Wir erinnern Sie daran, dass beim Gebrauch von elektrischen Geräten besondere Vorsicht geboten ist:

- Dieses Gerät darf nicht von Personen (einschließlich Kindern) benutzt werden, die beschränkt geistig und körperlich fähig sind, weder Kenntnisse noch Erfahrungen besitzen, es sei denn sie werden durch Personen, die für Ihre Sicherheit zuständig sind beaufsichtigt und zweckmäßig angewiesen. Besonders sollten die Kinder beaufsichtigt werden, um zu vermeiden, dass sie das Gerät zum Spielen benutzen.
- Bevor man mit den Reinigungsarbeiten beginnt, muss das Gerät ausgeschaltet werden, indem man den Hauptschalter auf „spento“ (Aus) stellt. Es besteht Brandgefahr, sollten die Pflegeanweisungen nicht genauestens befolgt werden.
- Es ist verboten die Kabel am Gerät zu ziehen oder zu verbiegen, auch wenn diese ausgesteckt sind.
- Es ist verboten das Gerät mit Wasser zu besprühen oder zu beschütten.
- Es dürfen keine spitzen Gegenstände in die Absauggitter oder Luftauslässe eingeführt werden.
- Bevor die Filter entfernt werden, um die Innenwände des Gerätes zu erreichen, muss der Hauptschalter auf „spento“ (Aus) gestellt werden.
- Es ist verboten unter der Abzugshaube offene Flammen zu benutzen. Beim Backen in heißem Öl ständig dabei sein, weil Öl sich entzünden könnte.

INSTRUCTIONS POUR L'INSTALLATION, L'USAGE ET L'ENTRETIEN DE LA HOTTE

MOD. VCCH 9003.1 B / VCCH 9003.1 W, 230-240 Vac - 50 Hz

Hotte aspirante pour cuisine. L'appareil est construit conformément aux Normes Européennes et aux exigences des Directives: 2006/95 CEE (Sécurité électrique - Basse tension), 2004/108 CEE (Compatibilité électromagnétique).

PRESENTATION

L'équipement (**Fig. 1**) est constitué de:

- 1) Corps hotte.
- 2) Cheminée télescopique (optional)
- 3) Raccord d'évacuation (optional)
- 4) Tuyau d'évacuation (optional)

INSTALLATION

Lire tout le livret d'instructions avant d'installer et/ou d'utiliser la hotte. L'équipement mis en place devra se trouver à au moins 65 cm du plan de cuisson. Si les instructions d'installation du dispositif de cuisson au gaz spécifient une distance majeure, il faudra en tenir compte. Cet équipement ne peut pas être installé au-dessus de poêles avec plaque supérieure radiante.

Il faut respecter toutes les normes concernant l'évacuation de l'air.

L'air ne doit pas être évacuée à travers une conduite utilisée pour évacuer les fumées produites par des appareils à combustion de gaz ou d'autres combustibles (ceci n'est pas valable pour les hottes utilisées en modalité filtrante).

Le local doit disposer d'une ventilation suffisante, quand on utilise la hotte simultanément avec d'autres appareils qui utilisent du gaz ou d'autres combustibles.

On conseille de déplacer les meubles qui éventuellement se trouvent en dessous de la zone d'installation pour faciliter l'accès.

Installation de la hotte au mur.

La hotte est dotée de tous les dispositifs de fixation nécessaires pour son installation et appropriés à la plupart des surfaces.

Vérifier si la surface d'installation est assez solide.

L'installation doit être effectuée par du personnel compétent et qualifié conformément aux normes en vigueur.

- 1) Tracer les points et percer la paroi comme indiqué sur la **Fig. 2**
- 2) Fixer au mur les boulons avec la barre de fixation au mur (**A**)
- 3) Fixer l'étrier de la cheminée télescopique (**B**) avec les boulons et les vis (**C**)
- 4) Insérer les chevilles dans les trous (**D**)
- 5) Accrocher la hotte comme indiqué au point 2), pour effectuer cette opération, il faut deux personnes
- 6) Bloquer l'appareil avec les vis (**E**); pour rejoindre ces dispositifs de fixation, ouvrir le panneau frontal.
- 7) Appliquer le tuyau et/ou le raccord d'évacuation.
- 8) Fixer la cheminée télescopique dans les fissures spécifiques sur la partie supérieure de la hotte et la fixer à l'étrier avec les vis (**F**)

BRANCHEMENT ELECTRIQUE

Cet appareil doit être branché à une installation dotée de mise à la terre.

Deux types de branchement au réseau sont possibles:

- 1) A travers l'usage d'une fiche normalisée à laquelle on branche le câble d'alimentation et qu'on insère dans une prise de l'installation qui doit être accessible (pour pouvoir la débrancher en cas d'entretien). Vérifier que la prise soit encore accessible après l'installation complète de l'appareil.

2) A travers un branchement fixe au réseau, en interposant un interrupteur bipolaire qui garantisse le débranchement du réseau, avec une distance d'ouverture entre les contacts qui permettent le débranchement complet dans les conditions de la catégorie de surtension III, conformément aux normes d'installation. Le branchement de terre (fil jaune-vert) ne doit pas être interrompu.

Pour les tensions de ligne et fréquence, consulter la plaquette matricule placée à l'intérieur de l'appareil.

USAGE

Cette hotte peut être utilisée en modalité **aspirante** ou **filtrante**.

Aspirante (évacuation à l'extérieur). Les fumées de la cuisine sont expulsées à l'extérieur à travers une conduite raccordée à un raccord d'évacuation.

En aucun cas la conduite ne doit être reliée à des conduites d'évacuation de combustion (poêles, chaudières, brûleurs, etc.).

Filtrante (recyclage interne). Les fumées passent à travers des filtres au charbon actif (**G – Fig.3**) pour être purifiées et recyclées dans le local cuisine à travers les grilles pour la sortie de l'air purifié. Ces grilles doivent être libres et en communication avec la cuisine.

Les filtres au charbon actif ne doivent pas être appliqués à la hotte en version aspirante.

FONCTIONNEMENT

- ☉ **T5** La hotte est munie d'un moteur à plusieurs vitesses. On conseille d'utiliser la vitesse la plus lente dans des conditions normales et les autres vitesses dans les cas de forte concentration d'odeurs et de vapeurs. On conseille en outre de mettre en fonction la hotte quand on commence à cuisiner et de la maintenir en fonction jusqu'à la disparition complète des odeurs.
- ☉ **T4**
- ☉ **T3**
- ☉ **T2**
- ☉ **T1** Les commandes sont munies de touches pour l'allumage de la lampe **TL**, pour l'allumage du moteur et pour la sélection de la vitesse de fonctionnement **T1-T2-T3-T4**, pour la fonction
- ☉ **TL**

d'échange d'air presse **T5**.

Quand on appuie sur la touche T1 le moteur s'allume en 1^{ère} vitesse. Les touches T2-T3-T4 allument le moteur en 2^{ème}, 3^{ème} et 4^{ème} vitesse selon le cas.

Pour éteindre le moteur appuyer sur T1: une fois, s'il est utilisé en 1^{ère} vitesse; deux fois pour la 2^{ème}, 3^{ème} et 4^{ème} vitesse. Pour exploiter la vitesse maximal d'aspiration, sélectionnez T4, après 10 minutes, la vitesse du ventilateur arrière à la 3^{ème}

Fonction Aération

Il suffit d'appuyer sur la touche T5 pour sélectionner la fonction Aération, qui reste activée au maximum 24 heures ;

l'aspirateur s'allume à la première vitesse pendant 5 minutes et s'éteint ensuite automatiquement, avant de répéter cycliquement la fonction toutes les 25 minutes.

Durant la phase d'aspiration, la lumière de la commande clignote, sinon elle reste fixe.

Il est possible de désactiver la fonction à n'importe quel moment, en sélectionnant la vitesse désirée.

Mise en route, Arrêt automatique différé réglable

Quand la hotte est en fonction, maintenir enfoncée la touche "TL" pendant quelques secondes jusqu'à ce que toutes les led commencent à clignoter. En appuyant sur une des touches (T1, T2, T3) on peut programmer le temps qui doit s'écouler avant l'arrêt automatique, comme indiqué ci-dessous:

T1 équivaut à 5 minutes

T2 équivaut à 10 minutes

T3 équivaut à 15 minutes

Pendant le fonctionnement avec arrêt automatique, on peut modifier la vitesse programmée. Si le choix du temps pour l'arrêt correspond à la vitesse programmée, la led de la vitesse clignote; si le choix est différent, la led de la vitesse reste allumée fixe.

Avertissement pour l'entretien des filtres

Filtre antigraisse en aluminium : Toutes les 30 heures de fonctionnement de la hotte, quand celle-ci s'éteint, toutes les led des touches vitesse

s'allument avec lumière fixe pendant 30 sec. pour avertir qu'il faut nettoyer les filtres antigrasse en aluminium. Pour remettre le timer filtres sur zéro, il suffit de tenir enfoncée la touche T1 avec aspirateur éteint, autrement le dispositif donnera à nouveau l'alarme au prochain allumage de la hotte.

Filter au charbon actif : Toutes les 120 heures de fonctionnement, quand la hotte s'éteint, toutes les led des touches vitesse se mettent à clignoter pendant 30 sec. pour rappeler qu'il faut remplacer les filtres au charbon actif. Pour remettre le timer filtres sur zéro, il suffit de tenir enfoncée la touche T1 avec aspirateur éteint, autrement le dispositif donnera à nouveau l'alarme au prochain allumage de la hotte.

ENTRETIEN

Avant chaque opération d'entretien ou de nettoyage, débrancher l'alimentation électrique de la hotte.

Filtres métalliques antigrasse nécessitent de soins particuliers (I - Fig.3), ils servent en effet à capturer la graisse contenue dans les vapeurs. Les filtres métalliques antigrasse doivent être lavés au moins une fois par mois à l'eau chaude et avec un détergent.

ATTENTION: La graisse capturée par les filtres métalliques antigrasse est facilement inflammable. Il est donc nécessaire de nettoyer régulièrement les filtres comme indiqué dans les instructions.

Les filtres au charbon actif ont la fonction de capturer les odeurs présentes dans les fumées de cuisson. L'air est réintroduite dans l'environnement après dépuración. Les filtres au charbon actif ne doivent jamais être lavés et il faut les remplacer 2 ou 3 fois par an conformément à l'usage de la hotte. Demander les filtres au Service Après-vente ou à la Maison constructrice. Pour remplacer les filtres au charbon actif, tourner ceux-ci comme indiqué sur la figure, jusqu'à ce qu'ils se décrochent de l'aspirateur.

Pour remonter les nouveaux filtres au charbon actif, effectuer les opérations dans le sens inverse.

La hotte doit être nettoyée fréquemment à l'intérieur ainsi qu'à l'extérieur (au moins une fois par mois).

Ne pas laisser s'accumuler la saleté sur les surfaces extérieures et intérieures de la hotte.

Pour le nettoyage de l'extérieur de la hotte n'utiliser ni des produits acides ou basiques, ni des éponges abrasives.

Nettoyer la hotte avec une éponge humide, de l'eau chaude et une petite quantité de savon neutre (ex. savon pour vaisselle) afin d'éliminer les particules de graisse qui pourraient s'être déposées sur la hotte.

Rincer avec un chiffon humide en ayant soin d'enlever tous les résidus de savon et en suivant la direction du satinage des surfaces en acier. Le séchage des zones où l'eau à un degré de dureté élevé et laisse des dépôts de calcaire est particulièrement important.

Pour remplacer l'ampoule des SPOTS HALOGENES (Fig. 4), il faut tout d'abord enlever la bague de support du verre en faisant levier avec un tournevis. Ensuite enlever le verre de protection pour accéder à l'ampoule. Utiliser une ampoule du même type (halogène max. 20 W, 12 Volts). Terminer l'opération en fixant le verre de protection avec la bague spécifique de support.

AVERTISSEMENTS

Ce livret est partie intégrante de la hotte et par conséquent il doit être conservé avec soin, il doit TOUJOURS la suivre, même en cas de transfert à un autre propriétaire ou à un autre usager ou en cas de transfert sur une autre installation.

Vérifier que la tension (V) et la fréquence (Hz) indiquées sur la plaquette d'identification qui se trouve à l'intérieur de l'appareil correspondent à celles disponibles sur le lieu d'installation.

Toute éventuelle modification de l'installation électrique qui serait nécessaire pour installer la hotte devra être effectuée uniquement par du personnel compétent. Les réparations effectuées par des personnes non compétentes pourraient provoquer des dommages. Pour toute intervention, s'adresser à un Centre d'Assistance Technique autorisé pour effectuer la substitution des pièces de rechange.

Contrôler toujours que toutes les parties électriques (lumières, aspirateur) soient éteintes quand on n'utilise pas l'appareil.

En cas d'orage, placer l'interrupteur général de l'installation sur la position "éteint".

L'usage de la hotte peut être uniquement celui d'un aspirateur de vapeurs de cuisson au-dessus d'une cuisinière à usage ménager. En cas de doute, contacter le producteur. Le Constructeur décline toute responsabilité pour les dommages causés aux personnes, aux animaux ou aux biens dus à des erreurs d'installation, d'entretien ou causés par un usage impropre.

Nous vous rappelons que l'utilisation de produits alimentés électriquement entraîne le respect de quelques règles fondamentales de sécurité comme:

- Cet appareil ne peut pas être utilisé par des personnes (y compris les enfants) avec des capacités psychiques ou physiques réduites, avec un manque d'expérience ou de connaissance, excepté en présence d'une personne responsable qui puisse les surveiller et leur fournir les instructions nécessaires sur l'usage de l'appareil. Les enfants doivent être surveillés pour éviter qu'ils ne jouent avec l'appareil.
- Il est interdit d'effectuer toute opération de nettoyage ou d'entretien si on n'a pas au préalable débranché l'appareil du réseau d'alimentation électrique en plaçant l'interrupteur général de l'installation sur la position "éteint". Si les opérations de nettoyage ne sont pas effectuées comme indiqué dans les instructions, on court le risque de déclencher un incendie.
- Il est interdit de tirer, tordre ou abîmer les câbles électriques qui sortent de l'appareil même si celui-ci est débranché du réseau d'alimentation électrique.
- Il est interdit de pulvériser ou de jeter de l'eau directement sur l'appareil.
- Il est interdit d'introduire des objets pointus à travers les grilles d'aspiration et les prises d'air.
- Il est interdit d'enlever les filtres pour accéder aux parois internes de l'appareil, sans avoir d'abord positionné l'interrupteur général de l'installation sur "éteint".
- Il est interdit de faire flamber des aliments sous la hotte. Quand on fait frire des aliments, tenir constamment l'opération sous surveillance, car l'huile pourrait s'incendier.

ISTRUZIONI PER L'INSTALLAZIONE, USO E MANUTENZIONE DELLA CAPPA

MOD. VCCH 9003.1 B / VCCH 9003.1 W, 230-240 Vac - 50 Hz

Cappa aspirante per cucina. L'apparecchio è costruito in conformità alle Norme Europee ed alle richieste delle Direttive: 2006/95 CEE (Sicurezza elettrica - Bassa tensione), 2004/108 CEE (Compatibilità elettromagnetica).

PRESENTAZIONE

L'apparecchiatura (**Fig. 1**) è così composta:

- 1) Corpo cappa.
- 2) Camino telescopico (opzionale)
- 3) Raccordo di scarico (opzionale)
- 4) Tubo di scarico (opzionale)

INSTALLAZIONE

Leggere tutto il libretto istruzioni prima di installare e/o utilizzare la cappa.

L'apparecchiatura messa in opera dovrà distare dal piano di cottura non meno di 65 cm. Se le istruzioni di installazione del dispositivo di cottura a gas specificano una distanza maggiore, bisogna tenerne conto. Non deve essere sovrapposta a stufe con piastra radiante superiore.

Bisogna rispettare tutte le normative relative allo scarico dell'aria.

L'aria non deve essere scaricata in un condotto utilizzato per scaricare i fumi di scarico prodotti da apparecchi a combustione di gas o di altri combustibili (non si applica alle cappe utilizzate in modalità filtrante).

Il locale deve disporre di sufficiente ventilazione in particolare quando la cappa viene utilizzata contemporaneamente ad altri apparecchi che impiegano gas o altri combustibili.

Si consiglia di spostare eventuali mobili sottostanti l'area, di installazione per una migliore accessibilità

Installazione della cappa a parete.

La cappa è dotata di tutti i fissaggi necessari alla sua installazione e

idei per la maggior parte delle superfici. Verificare che la superficie di installazione sia adeguatamente robusta.

L'installazione deve essere eseguita da installatori competenti e qualificati e secondo le norme in vigore.

- 1) Tracciare e forare la parete come in **Fig. 2**
- 2) Fissare a parete i tasselli con la barra attaccapensili (**A**)
- 3) Fissare la staffa del camino telescopico (**B**) con tasselli e viti (**C**)
- 4) Inserire nei fori i tasselli (**D**)
- 5) Agganciare la cappa ai tasselli di cui al punto 2), per questa operazione sono necessarie due persone
- 6) Bloccare l'apparecchiatura con le viti (**E**); per raggiungere questi fissaggi aprire il pannello frontale.
- 7) Applicare il tubo e/o il raccordo di scarico.
- 8) Fissare il camino telescopico nelle apposite feritoie sulla parte superiore della cappa e fissarlo alla staffa con le viti (**F**)

COLLEGAMENTO ELETTRICO

Questo apparecchio deve essere collegato ad un impianto dotato di messa a terra.

Sono possibili due tipi di collegamento alla rete:

- 1) Mediante l'uso di una spina normalizzata alla quale va collegato il cavo di alimentazione ed inserita in una presa dell'impianto che deve risultare accessibile (per scollegare in caso di manutenzione). Assicurarsi che la spina sia accessibile anche dopo l'installazione completa dell'apparecchio.
- 2) Mediante allacciamento fisso alla rete, interponendo un interruttore bipolare che assicuri la disconnessione della rete, con una distanza

di apertura dei contatti che consenta la disconnessione completa nelle condizioni della categoria di sovratensione III, conformemente alle regole di installazione. Il collegamento di terra (cavetto giallo-verde) non va interrotto.

Per tensioni di linea e frequenza consultare la targa matricola posta all'interno dell'apparecchio.

UTILIZZO





Questa cappa può essere utilizzata in modalità **aspirante** o **filtrante**.



Aspirante (evacuazione esterna). I fumi della cucina vengono espulsi all'esterno attraverso la tubazione collegata al raccordo di scarico. In nessun caso la tubazione deve essere collegata a condotti di scarico di combustione (stufe, caldaie, bruciatori, ecc.).

Filtrante (riciclo interno). I fumi passano attraverso i filtri di carbone attivo (**G - Fig.3**) per essere depurati e riciclati nell'ambiente cucina attraverso le feritoie per l'uscita dell'aria depurata. Questi fori devono essere liberi e comunicanti con l'ambiente cucina.

I filtri di carbone attivo non vanno applicati alla cappa nella versione aspirante.

FUNZIONAMENTO

-  **T5** La cappa è provvista di un motore a più velocità. Si consiglia di usare la bassa velocità nelle condizioni ordinarie e le altre velocità nei casi di forte concentrazione di odori e vapori.
-  **T4** Si consiglia inoltre di mettere in funzione la cappa quando si inizia a cucinare e di mantenerla in funzione fino alla scomparsa degli odori.
-  **T3**
-  **T2**

-  **T1** I comandi sono dotati di tasti per l'accensione della lampada **TL**, per l'accensione in prima velocità e lo spegnimento dell'aspiratore premere **T1** per la selezione delle velocità di funzionamento premere **T2-T3-T4**, per la funzione di ricambio
-  **TL**

d'aria premere **T5**.

Per spegnere il motore premere **T1**: una volta, se utilizzato in 1ª velocità; due volte se utilizzato alle altre velocità.

Con il tasto **T4** si seleziona la velocità massima dell'aspiratore per 10 minuti (tasto lampeggiante), dopo i quali l'aspiratore passerà automaticamente alla 3ª velocità.

Ricambio d'aria

Premendo il tasto **T5** si seleziona il ricambio d'aria, che rimane attivo per un massimo di 24 ore;

l'aspiratore si accende alla prima velocità per 5 minuti, per poi spegnersi automaticamente e ripetere la funzione ciclicamente ogni 25 minuti.

Durante la fase di aspirazione la luce del comando lampeggia, altrimenti rimane fissa.

In qualsiasi momento è possibile disattivare la funzione, selezionando la velocità desiderata.

Attivazione Autospegnimento Ritardato Regolabile

Per attivare l'autospegnimento, si deve accendere la cappa alla velocità desiderata e, successivamente, tenere premuto il tasto **TL** per alcuni secondi fino a quando tutti i led cominciano a lampeggiare. Premendo uno dei tasti (**T1,T2,T3**) si può programmare il tempo di autospegnimento, secondo quanto segue:

T1 uguale a 5 minuti

T2 uguale a 10 minuti

T3 uguale a 15 minuti

Durante il funzionamento con autospegnimento è possibile modificare la velocità impostata. Se la scelta del tempo di spegnimento corrisponde alla velocità impostata il led della velocità lampeggia; se la scelta risulta diversa il led della velocità rimane fisso.

Avviso manutenzione filtri

Filtro antigrasso in alluminio

Ogni 30 ore di funzionamento della cappa, allo spegnimento della medesima, tutte i led dei tasti velocità si accendono con luce fissa per 30 sec. ad avvisare la necessaria pulizia dei filtri antigrasso in alluminio. Per

azzerare il timer è sufficiente tenere premuto il tasto T1 con aspiratore spento, altrimenti il dispositivo darà nuovamente l'allarme al successivo spegnimento della cappa.

Filtro carbone attivo

Ogni 120 ore di funzionamento, allo spegnimento della cappa, tutti i led dei tasti velocità si accendono a luce lampeggiante per 30 sec. a ricordare la sostituzione dei filtri carbone attivo. Per azzerare il timer è sufficiente tenere premuto il tasto T1 con aspiratore spento, altrimenti il dispositivo darà nuovamente l'allarme al successivo spegnimento della cappa.

MANUTENZIONE

Prima di ogni operazione di manutenzione o pulizia, staccare l'alimentazione elettrica dalla cappa.

Una cura particolare va rivolta ai filtri antigrasso metallici (**I - Fig.3**), i quali hanno la funzione di trattenere le particelle grasse contenute nei vapori. I filtri antigrasso metallici devono essere lavati almeno ogni mese in acqua calda e detersivo.

ATTENZIONE: il grasso trattenuto dai filtri metallici è facilmente infiammabile. E' pertanto necessario provvedere regolarmente alla pulizia dei filtri come da istruzioni.

I filtri di carbone attivo hanno la funzione di trattenere gli odori presenti nei fumi di cottura. L'aria viene immessa in ambiente depurata. I filtri di carbone attivo non devono essere lavati e vanno sostituiti 2 o 3 volte all'anno in conformità all'uso della cappa. Richiedere i filtri alla Ditta costruttrice.

Per sostituire i filtri a carbone attivo ruotare gli stessi come indicato in figura, fino a sganciamento dall'aspiratore.

Per reinstallare i nuovi filtri a carbone attivo invertire le operazioni.

La cappa deve essere pulita frequentemente sia internamente che esternamente (almeno una volta al mese)

Non lasciare accumulare sporcizia nelle superfici esterne ed interne della cappa.

Per la pulizia della scocca esterna della cappa non usare assolutamente prodotti acidi o basici o spugne abrasive. Pulire la cappa con una spugna inumidita con acqua calda ed una modesta quantità di sapone neutro (es. sapone per stoviglie) al fine di eliminare le particelle di grasso eventualmente depositate sulla stessa.

Risciacquare con un panno umido asportando con cura tutto il sapone, seguendo la direzione di satinatura della superficie dell'acciaio. Particolarmente importante risulta l'asciugatura soprattutto nelle zone dove l'acqua ha un'elevata durezza e lascia depositi di calcare.

Per sostituire la lampada dei **FARETTI ALOGENI (Fig. 4)** bisogna innanzitutto togliere l'anello di supporto del vetro facendo leva con un cacciavite. Quindi si toglie il vetro di protezione per accedere alla lampada. Sostituire la lampada solo con una analoga (alogeno max. 20 W, 12 Volt). Completare l'operazione fissando il vetro di protezione con l'apposito anello di supporto.

AVVERTENZE

in caso di sua cessione ad altro proprietario o utente, oppure di trasferimento su un'altra installazione.

Assicurarsi che la tensione (V) e la frequenza (Hz) indicate sulla targa matricola all'interno dell'apparecchio corrispondano a quelle disponibili nel luogo di installazione.

Ogni eventuale modifica che si rendesse necessaria all'impianto elettrico per installare la cappa dovrà essere eseguita solo da persone competenti. Le riparazioni effettuate da persone non competenti possono provocare danni. Per eventuali interventi rivolgersi ad un Centro Assistenza Tecnica autorizzato ad eseguire la sostituzione delle parti di ricambio.

Controllare sempre che tutte le parti elettriche (luci, aspiratore), siano spente quando l'apparecchio non viene usato.

Durante i temporali posizionare l'interruttore generale dell'impianto su "spento".

L'utilizzo della cappa non può essere diverso da quello di aspiratori di fumi di cottura su cucine domestiche. E' esclusa qualsiasi responsabilità

del costruttore per danni causati a persone, animali o cose, da errori di installazione, di manutenzione o da usi impropri.

Ricordiamo che l'utilizzo di prodotti che impiegano energia elettrica comporta l'osservanza di alcune regole fondamentali di sicurezza:

- Questo apparecchio non è destinato all'uso da parte di persone (inclusi i bambini) con ridotte capacità psichiche o motorie, con mancanza di esperienza e conoscenza, a meno che ci sia una supervisione o istruzione sull'uso dell'apparecchio da parte di una persona responsabile per la loro sicurezza. I bambini devono essere sorvegliati per assicurarsi che non giochino con l'apparecchio.

- E' vietata qualsiasi operazione di pulizia, prima di aver scollegato l'apparecchio dalla rete di alimentazione elettrica posizionando l'interruttore

generale dell'impianto su "spento". Esiste la possibilità di incendio qualora le operazioni di pulizia non vengano effettuate secondo quanto indicato nelle istruzioni.

- E' vietato tirare, staccare, torcere i cavi elettrici fuoriuscenti dall'apparecchio anche se questo è scollegato dalla rete di alimentazione elettrica.

- E' vietato spruzzare o gettare acqua direttamente sull'apparecchio.

- E' vietato introdurre oggetti appuntiti attraverso le griglie di aspirazione e mandare aria.

- E' vietato togliere i filtri per accedere alle pareti interne dell'apparecchio, senza aver prima posizionato l'interruttore generale dell'impianto su "spento".

- E' vietato cucinare alla fiamma sotto la cappa. Per friggere tenere sotto costante controllo l'operazione in quanto l'olio può incendiare.

INSTRUCCIONES PARA LA INSTALACIÓN, USO Y MANTENIMIENTO DE LAS CAMPANA MOD. VCCH 9003.1 B / VCCH 9003.1 W, 230-240 Vac - 50 Hz

Campana extractora para cocina. El aparato ha sido construido de conformidad con las Normas Europeas y según las Directivas: 2006/95 CEE (Seguridad eléctrica- Baja tensión), 2004/108 CEE (Compatibilidad electromagnética).

PRESENTACIÓN

El aparato (**Fig. 1**) está compuesto por los siguientes elementos:

- 1) Cuerpo campana.
- 2) Chimenea telescópica (opcional)
- 3) Racor de evacuación (opcional)
- 4) Conducto de evacuación (opcional)

INSTALACIÓN

Antes de instalar o de usar la campana, leer atentamente todas las instrucciones.

El aparato puesto en obra debe quedar a una distancia de 65 cm. por lo menos de la placa de cocción. Si las instrucciones de instalación del dispositivo de cocción a gas indican una distancia mayor, es necesario tenerla en cuenta. No debe ser colocada sobre estufas con placa radiante superior.

Es necesario respetar todas las normativas relativas a la evacuación de aire. El aire no debe ser evacuado en un conducto que se utiliza para la evacuación de humos producidos por aparatos a combustión de gas o de otros combustibles (no se aplica a las campanas utilizadas en modalidad filtrante).

El local debe disponer de una ventilación suficiente, sobre todo cuando la campana se utiliza contemporáneamente con otros aparatos a gas u otros combustibles.

Es aconsejable correr los muebles de abajo donde será instalada para mejorar el acceso.

Instalación de la campana en el muro

La campana está provista de todos los soportes de fijación necesarios para ser instalada, los mismos se adaptan a la mayoría de las superficies. Verificar que la superficie de instalación sea adecuada y resistente.

La instalación debe de ser realizada por personal experto y calificado siguiendo las normas vigentes.

- 1) Marcar y perforar el muro como se indica en **Fig. 2**
- 2) Fijar en el muro con los tarugos la barra para colgar los pénsiles (**A**)
- 3) Fijar el soporte de la chimenea telescópica (**B**) con tarugos y tornillos (**C**)
- 4) Introducir los tarugos en los orificios (**D**)
- 5) Enganchar la campana en los tarugos (del punto 2), para realizar esta operación son necesarias dos personas
- 6) Bloquear el aparato con los tornillos (**E**); para acceder a estos abrir el panel frontal.
- 7) Aplicar el tubo y el racor de evacuación.
- 8) Fijar la chimenea telescópica en las correspondientes ranuras en la parte superior de la campana y fijarla al soporte con los tornillos (**F**)

CONEXIÓN ELÉCTRICA

Este aparato debe ser conectado a una red provista de puesta a tierra. Están disponibles dos tipos de conexiones a la red:

- 1) Mediante una clavija a norma a la cual se conecta un cable de alimentación y se introduce en una toma de la unidad de fácil acceso (para ser desconectada durante el mantenimiento). Asegurarse que la clavija sea accesible aún después de la instalación completa del aparato.
- 2) Mediante conexión fija a la red, interponiendo un interruptor bipolar,

que asegure la desconexión de la red, con una distancia de apertura de los contactos que permita la desconexión completa en condiciones de sobretensión en la categoría III, conformemente a las reglas de instalación. La conexión a tierra (cable amarillo verde) no se interrumpe. Con respecto a la tensión y a la frecuencia de la línea, consultar la placa identificativa que está colocada en el aparato.







UTILIZACIÓN

parato puede ser utilizado en modo **aspirante** o **filtrante**.

Aspirante (evacuación externa). Los vapores de la cocina se expulsan hacia el exterior por medio de un conducto de evacuación. No conecte nunca el conducto de evacuación a conductos de combustión (estufas, calderas, quemadores,etc).

Filtrante (recirculación interna). Los humos pasan, a través del filtro de carbón activo (**G – Fig.3**) y los devuelve al ambiente de la cocina depurados y reciclados a través de las ranuras; estos foros deben estar libre y deben comunicar con el ambiente de la cocina. Los filtros de carbón activo no se aplican en las campanas con versión aspirante

FUNCIONAMIENTO

-  **T5** La campana está provista de un motor con varias velocidades. Se aconseja de usar la velocidad baja en condiciones ordinarias y las otras velocidades en los casos de fuerte concentración de olores y vapores. Se aconseja, de poner en funcionamiento la campana cuando se inicia a cocinar y mantenerla encendida hasta que desaparezcan los olores.
-  **T4** Los mandos están dotados de botones para encender la lámpara
-  **T3** **TL**, para encender el motor y seleccionar la velocidad de funcionamiento **T1-T2-T3-T4**, para la función de intercambio de aire **T5**.
-  **T2**
-  **T1**
-  **TL**

Presionando el botón T1 se enciende el motor en la 1ª velocidad. Los botones T2-T3-T4 encienden el motor respectivamente a la 2ª, 3ª y 4ª velocidad.

Para apagar el motor pulsar T1: una vez, si se está utilizando en la 1ª velocidad; dos veces si se está utilizando en 2ª, 3ª, 4ª velocidad. T4 es seleccionado con la velocidad máxima de aspiración de 10 minutos (parpadeando clave), después de que el ventilador cambiará automáticamente a la 3ª velocidad.

Recambio de aire.

Presionando la tecla T5, se activa el recambio de aire, que se queda activado por 24 horas.

El aspirador se enciende a la primera velocidad por 5 minutos, luego se desactiva en automático.

Esta función se repite cíclicamente cada 25 minutos.

Durante la aspiración la luz de la tecla parpadea, de otra forma está fija.

La función se desactiva fácilmente seleccionando la velocidad deseada.

Activación Autoapagado Retardado Regulable

Con la campana en funcionamiento, presionar el botón “TL” por algunos segundos hasta que todos los leds comiencen a parpadear.

Presionando uno de los botones (T1, T2, T3) se puede programar el tiempo de auto apagado, según cuanto sigue :

T1 igual a 5 minutos

T2 igual a 10 minutos

T3 igual a 15 minutos

Durante el funcionamiento con autoapagado, se puede modificar la velocidad programada. Si la elección del tiempo de apagado corresponde a la velocidad programada, el led de la velocidad parpadea, si es diferente, el led de la velocidad queda fijo.

Temporizador filtros:

Filtros anti-grasa en aluminio

Después de 30 horas de funcionamiento de la campana, cuando se apaga, todos los led se encienden con luz fija por 30 seg. Ésto para avisar que es necesario limpiar los filtros anti-grasa de aluminio. Para resetear el temporizador basta con tener presionada la tecla T1 con unidad extractora apagada. Si no se presiona esta tecla, la misma operación se presentará cuando apague de nuevo la campana.

Filtro de carbón activo

Después de 120 horas de funcionamiento de la campana, cuando se apaga, todos los led se encienden parapadeando por 30 seg. Ésto para avisar que es necesario cambiar los filtros de carbón activo. Para resetear el temporizador basta con tener presionada la tecla T1 con unidad extractora apagada. Si no se presiona esta tecla, la misma operación se presentará cuando apague de nuevo la campana.

MANTENIMIENTO

Antes de realizar el mantenimiento o la limpieza, desconectar la campana de la alimentación eléctrica.

Los filtros metálicos antigrasa necesitan un cuidado particular (I - Fig.3), efectivamente los mismos cumplen la función de retener las partículas de grasa que contiene el vapor. Lavar los Filtros metálicos antigrasa por lo menos una vez al mes con agua caliente y detergente.

ATENCIÓN: la grasa que retienen los filtros metálicos antigrasa es fácilmente inflamable. Es por esto que es necesario limpiar regularmente los filtros como se indica en las instrucciones.

Los filtros de carbón activo cumplen la función de retener los olores de los vapores y humos producidos por la cocción.

El aire se introduce nuevamente en el ambiente depurado. No lave nunca los filtros de carbón activo, se deben sustituir 2 o 3 veces al año en conformidad de la

utilización de la campana, solicitar los filtros al Fabricante. Para sustituir los filtros de carbón activo, girarlos como se indica en la figura, hasta desengancharlos del aspirador.

Para montar nuevamente los filtros de carbón activo repetir las operaciones al contrario

Limpia la campana frecuentemente sea internamente que externamente (por lo menos una vez al mes)

No dejar que se acumule suciedad en las superficies externas e internas de la campana.

Para limpiar el bastidor externo de la campana, no usar nunca productos

ácidos o esponjas abrasivas.

Limpia la campana con una esponja humedecida con agua caliente y poco jabón neutro (ej. jabón para lavajillas) para eliminar las partículas de grasa. Enjuagar todo el jabón con un paño húmedo, siguiendo la dirección del satinado de la superficie de acero.

Es importante secar muy bien sobre todo en las zonas donde el agua es demasiado dura y deja depósitos de calcáreo.

Para sustituir la lámpara de los **FOCOS HOLÓGENOS (Fig. 4)** en primer lugar, sacar el anillo que sostiene el vidrio haciendo presión con un destornillador. Luego extraer el vidrio de protección. Sustituir la lámpara con otra análoga (halógena máx. 20 W, 12 Volt). Completar la operación fijando el vidrio de protección con el relativo anillo de soporte.

ADVERTENCIAS

Este librete es parte integrante de la campana y por consiguiente debe ser conservado con cuidado y debe acompañarla SIEMPRE , también en el caso donde se cambie de propietario o usuario, o en el caso de transferencia a otra instalación.

Asegurarse que la tensión (V) y la frecuencia (Hz) indicadas en la placa identificativa que está colocada en el aparato correspondan con las disponibles en el lugar donde se instalará la unidad. Si son necesarias modificaciones en la instalación eléctrica para instalar la campana, las mismas han de ser realizadas por personal calificado. Las reparaciones realizadas por personal no calificado pueden ocasionar daños . Dirigirse a un centro de Asistencia Técnica autorizado para efectuar la sustitución de las piezas de recambio.

Controlar siempre que todas las partes eléctricas (luces, aspiradores) estén apagados cuando no use el aparato.





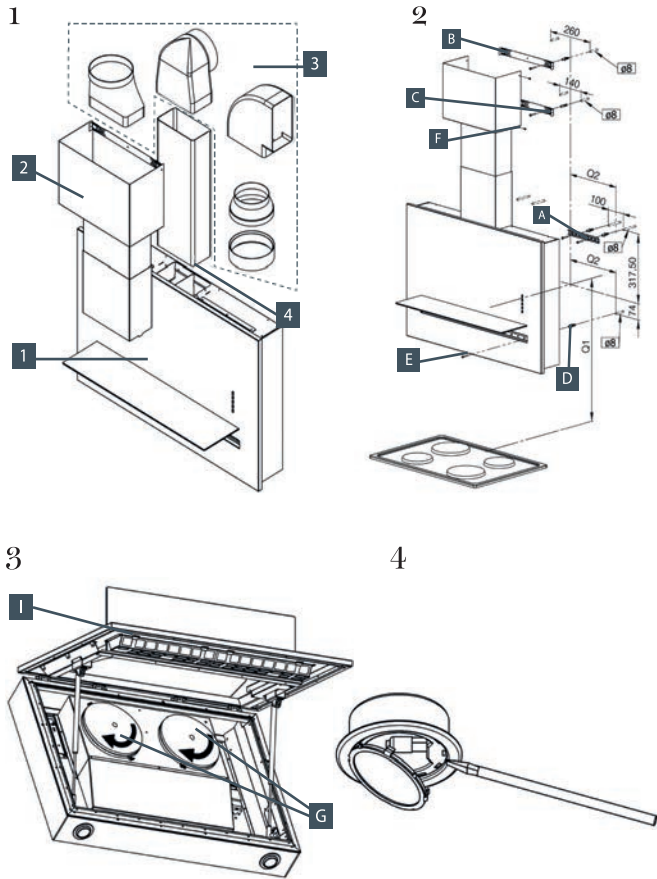

Durante las tormentas posicionar el interruptor general de la unidad en la posición "apagado".

Usar la campana solamente para la aspiración de humos y vapores provocados por la cocción de alimentos en cocinas domésticas. El fabricante no se hace responsable de los daños causados a personas, animales o cosas, provocados por error en la instalación, en el mantenimiento o por uso inapropiado.

Recordamos que cuando se utilizan aparatos que emplean energía eléctrica, es necesario observar algunas normas fundamentales de seguridad:

- Este aparato no está destinado a ser utilizado por personas (incluso niños) con reducida capacidad físicas y motorias, con falta de experiencia y conocimiento, a menos que esté supervisada o instruida por una persona responsable para utilizar el aparato en completa seguridad. Los niños han de ser controlados para asegurarse que no jueguen con el aparato.
- Prohibido realizar cualquier operación de limpieza, antes de haber desconectado el aparato de la red de alimentación eléctrica, y antes de haber posicionado el interruptor general en la posición “apagado”. Existe la posibilidad de incendio en el caso de que las operaciones de limpieza no sean realizadas siguiendo las instrucciones indicadas.
- Prohibido tirar, desconectar, torcer, los cables eléctricos que sobresalen del aparato, aún si los mismos están desconectados de la red de alimentación eléctrica.
- Prohibido rociar o verter agua directamente sobre el aparato.
- Prohibido introducir objetos con puntas en las rejillas de aspiración y en las de entrada del aire.
- Prohibido sacar los filtros para acceder a las partes internas del aparato, sin antes haber posicionado el interruptor general del aparato en la posición “apagado”.
- Prohibido cocinar alimentos a la llama debajo de la campana. Cuando fríe tenga siempre bajo control la operación, visto que el aceite puede ocasionar incendio.



<p style="text-align: center;"> INSTRUKCJE DLA UŻYTKOWNIKÓW</p> <p><i>Direktiva 2002/95/WE, 2002/108/WE i 2002/96/WE se spraciu ograniczenia stonovanja nebezpečnih substancij in spraciu električnega i elektronskega opremljen, and 2002/electrical and electronic equipment</i></p> <p>Powyzszy symbol w postaci przekreślonego kosza na kółkach, który został zawarty na produkcie lub jego opakowaniu oznacza, że niniejszego produktu nie należy usuwać wraz z innymi odpadami domowymi. Natomiast to Państwo są zobowiązani do usunięcia zużytego sprzętu przez przekazanie go do wyznaczonego punktu zbiórki zużytego sprzętu elektrycznego i elektronicznego lub zwrócenia go do sprzedawcy w momencie zakupu nowego sprzętu tego rodzaju. Selektywna zbiórka i recykling zużytego sprzętu w czasie jego usuwania pomagają chronić zasoby naturalne i zapewnia, że uylizacja odbywa się w sposób bezpieczny dla zdrowia ludzi i środowiska. Nielegalne usuwanie odpadów stanowi przestępstwo i podlega karze, w tym karze grzywny.</p>	<p style="text-align: center;"> INSTRUCTIONS FOR USERS</p> <p><i>Diretiva 2002/95/EC, 2002/96/EC and 2002/108/EC on the restriction of the use of certain hazardous substances in electrical and electronic equipment, and 2002/electrical and electronic equipment</i></p> <p>This symbol, crossed out wheelie bin, on the product or on its packaging indicates that this product must not be disposed of with your other household waste. Instead, it is your responsibility to dispose of your waste equipment by handing it over to a designated collection point for the recycling of waste electrical and electronic equipment or return it to the retailer upon purchasing a new replacement. The separate collection and recycling of your waste equipment at the time of disposal will help to conserve natural resources and ensure that it is recycled in a manner that protects human health and the environment. Illegal disposal of waste is an offence and subject to penalties and fines.</p>
<p style="text-align: center;"> INFORMAZIONE AGLI UTENTI</p> <p><i>Al sensi dell'art 13 del Decreto Legislativo 25 luglio 2005, n.151 "Attuazione delle Direttive 2002/95/CE, 2002/96/CE e 2002/108/CE, relative alla riduzione dell'uso di sostanze pericolose nelle apparecchiature elettriche ed elettroniche, nonché allo smaltimento dei rifiuti.</i></p> <p>Il simbolo del cassonetto barrato riportato sull'apparecchiatura indica che il prodotto alla fine della propria vita utile deve essere raccolto separatamente dagli altri rifiuti. L'utente dovrà, pertanto, conferire l'apparecchiatura giunta a fine vita agli idonei centri di raccolta differenziata dei rifiuti elettronici ed elettronici, oppure riconsegnarla al rivenditore al momento dell'acquisto di una nuova apparecchiatura di tipo equivalente, in ragione di uno a uno. L'adeguata raccolta differenziata per l'avvio successivo dell'apparecchiatura dismessa al riciclaggio, ed il trattamento e allo smaltimento ambientale compatibile attribuisce ad evitare possibili effetti negativi sull'ambiente e sulla salute e favorisce il riciclo dei materiali di cui è composta l'apparecchiatura. Lo smaltimento abusivo del prodotto da parte dell'utente comporta l'applicazione delle sanzioni amministrative di cui al D.Lgs. n. 22/1997, (articolo 50 e seguenti del D.Lgs. n. 22/1997).</p>	<p style="text-align: center;"> INFORMACIONES PARA LOS USUARIOS</p> <p><i>Ejecución de las Directivas 2002/96/CE y 2002/108/CE, relativas a la reducción del uso de sustancias peligrosas en los aparatos eléctricos y electrónicos, y de la eliminación de los residuos.</i></p> <p>El símbolo del contenedor tachado colocado en el aparato, indica que el producto al final de su vida útil debe ser eliminado separadamente de los otros residuos. El consumidor debe, por tanto, eliminar el aparato cuando ha terminado su vida útil, en los adecuados puntos de recogida de RAEE, o bien entregarlo al revendedor en el momento que realiza la compra de un nuevo aparato de tipo equivalente, en razón de uno a uno. La adecuada recogida selectiva es condición previa para asegurar el tratamiento y reciclado específico de los RAEE y es necesaria para evitar efectos negativos del medio ambiente y de la salud, favoreciendo el reciclado de los materiales que componen el aparato. La eliminación abusiva del producto por parte del usuario comporta la aplicación de sanciones administrativas previstas por la vigente legislación sobre los residuos.</p>
<p style="text-align: center;"> INFORMATIONS POUR LES USAGERS</p> <p><i>Mise en pratique des Directives 2002/95/CE, 2002/96/CE et 2002/108/CE, concernant la réduction de l'usage des substances dangereuses dans les appareils électriques et électroniques, ainsi que l'élimination des déchets.</i></p> <p>Le symbole de la poubelle barrée indiqué sur l'appareil signifie que le produit au terme de sa vie utile doit être éliminé séparément des autres déchets. L'utilisateur devra, donc, remettre les appareils usagés aux centres de collecte agréés pour l'élimination des déchets électroniques et électrotechniques, ou les rendre au revendeur à l'achat d'un nouvel appareil du même type, un appareil en échange d'un autre. La collecte sélective effectuée de façon appropriée permet d'acheminer l'appareil usagé vers le recyclage. Le traitement ou l'élimination en accord avec l'environnement, elle contribue à éviter les possibles conséquences négatives sur l'environnement et sur la santé, et elle favorise le recyclage des matériaux dont est constitué l'appareil. L'élimination abusive de l'appareil de la part de l'utilisateur entraîne l'application des sanctions administratives prévues par la législation en vigueur sur les déchets.</p>	<p style="text-align: center;"> VERBRAUCHERINFORMATION</p> <p><i>Durchsetzung der EG-Richtlinien 2002/95, 2002/96/CE und 2002/108/2ur Beschränkung der Verwe- nigung bestimmter gefährlicher Stoffe in Elektro- und Elektronikgeräten, sowie der Entsorgung des Bestmülls.</i></p> <p>Das Symbol des auf dem Gerät dargestellten durchgestrichenen Müllcontainers zeigt an, dass das Produkt am Ende seiner Lebensdauer getrennt vom Restmüll entsorgt werden muss. Der Benutzer hat daher das Abgerät bei den entsprechenden Sammelstellen für die Entsorgung oder Weiterverwertung von Elektrogeräten alter Art abzugeben, oder es dem Händler beim Erwerb eines neuen gleichartigen Geräts im Gegenzug zurückzugeben. Die entsprechende getrennte Sammlung, das anschließende Recycling und die umweltgerechte Entsorgung trägt zum Schutz der Umwelt und der Gesundheit bei und ermöglicht gleichzeitig die Wiederverwertung der Materialien der Abgeräte. Die gesetzesgerechte Entsorgung des Produkts seitens des Verbrauchers führt zur Anwendung von Verwaltungsstrafen, die von der geltenden Gesetzgebung bezüglich der Abfallentsorgung vorgegeben sind.</p>

RYSUNEK TECHNICZNY / TECHNICAL DRAWING / TECHNISCHE ZEICHNUNG
DESSIN TECHNIQUE / DISEGNO TECNICO / DIBUJO TÉCNICO

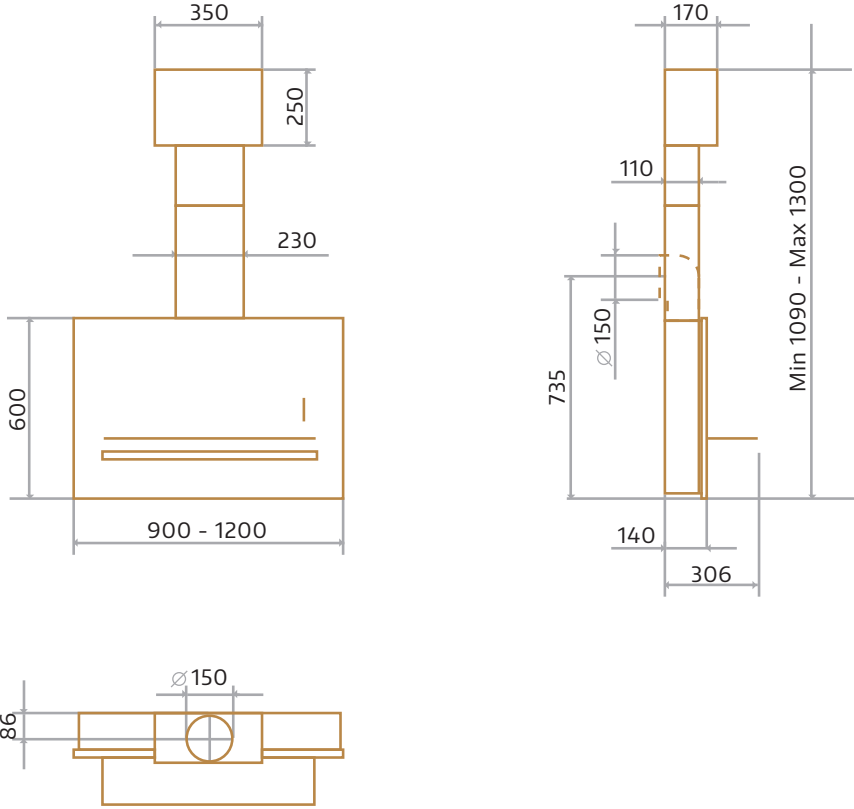

www.velgehome.com