

# INSTRUKCJA OBSŁUGI I INSTALACJI PRALKI KFWM 7512 I



[www.kernau.com](http://www.kernau.com)

## SZANOWNY KLIENCIE,

Dziękujemy za zainteresowanie naszą ofertą i gratulujemy wyboru.

Naszym celem jest zaferowanie Wam produktów o wysokiej jakości, które spełnią Wasze oczekiwania. Opisywane urządzenie zostało wyprodukowane w nowoczesnych zakładach i dokładnie przetestowane pod względem jakości. Niniejsza instrukcja została opracowana w celu ułatwienia obsługi urządzenia, które wyprodukowano z wykorzystaniem najnowszej technologii gwarantującej zaufanie i maksymalną wydajność. Przed przystąpieniem do korzystania z urządzenia należy uważnie zapoznać się z niniejszą instrukcją, ponieważ zawiera podstawowe informacje dotyczące bezpiecznej instalacji, konserwacji i obsługi. W sprawie instalacji urządzenia należy zwrócić się do najbliższego autoryzowanego serwisu.

### UWAGA:

Instrukcja zawiera ważne informacje dotyczące użytkowania i konserwacji urządzenia, dlatego prosimy o uważne zapoznanie się z prostymi instrukcjami i o przestrzeganie ich, co umożliwi Państwu osiągnięcie znakomitych rezultatów użytkowania. Prosimy także o przechowywanie poniższej instrukcji w bezpiecznym miejscu, bo można było z niej skorzystać.

**Producent nie ponosi odpowiedzialności za jakiegokolwiek uszkodzenia mienia lub osób powstałe w wyniku błędnego montażu lub niewłaściwego użytkowania urządzenia.**

## SPIS TREŚCI

<b>ROZDZIAŁ 1: ZANIM ZACZNIESZ KORZYSTAĆ Z URZĄDZENIA ...</b>	<b>5</b>
• OSTRZEŻENIA DOTYCZĄCE BEZPIECZEŃSTWA .....	5
• PRAWIDŁOWE UŻYTKOWANIE .....	6
• OGÓLNE OSTRZEŻENIA .....	7
• OSTRZEŻENIA DOTYCZĄCE BEZPIECZEŃSTWA .....	9
• OPAKOWANIE I ŚRODOWISKO .....	11
• INFORMACJE O OSZCZĘDNOŚCIACH .....	12
<b>ROZDZIAŁ 2: OGÓLNE INFORMACJE O URZĄDZENIU .....</b>	<b>13</b>
• OGÓLNY OPIS WYGLĄDU .....	13
• DANE TECHNICZNE .....	15
<b>ROZDZIAŁ 3: INSTALACJA .....</b>	<b>16</b>
• USUWANIE ŚRUB ZABEZPIECZAJĄCYCH .....	16
• USTAWIANIE REGULOWANYCH NÓŻEK .....	17
• POŁĄCZENIE ELEKTRYCZNE .....	18
• PODŁĄCZENIE WĘŻA DOPROWADZAJĄCEGO WODĘ .....	18
• PODŁĄCZENIE ODPLYWU WODY .....	20
<b>ROZDZIAŁ 4: WPROWADZENIE DO PANELU STERUJĄCEGO .....</b>	<b>21</b>
• SZUFLADA NA PROSZEK .....	22
• POKRĘTŁO PROGRAMOWANIA .....	23
• WYŚWIETLACZ ELEKTRONICZNY .....	24
<b>ROZDZIAŁ 5: WSTĘPNE PRZYGOTOWANIE PRANIA .....</b>	<b>25</b>
• SORTOWANIE PRANIA .....	25
• WKŁADANIE PRANIA DO PRAŁKI .....	27
• WSYPYWANIE PROSZKU DO PRAŁKI .....	28
• OBSŁUGA PRAŁKI .....	29
• FUNKCJE DODATKOWE .....	30
• ZABEZPIECZENIE PRZED DZIEĆMI .....	34
• ANULOWANIE PROGRAMU .....	35
• ZAKOŃCZENIE PROGRAMU .....	35

<b>ROZDZIAŁ 6: TABELA PROGRAMÓW .....</b>	<b>36</b>
<b>ROZDZIAŁ 7: KONSERWACJA I CZYSZCZENIE PRAŁKI .....</b>	<b>44</b>
• FILTRY WLOTU WODY .....	44
• FILTR POMPY .....	45
• SZUFLADA NA PROSZEK .....	46
<b>ROZDZIAŁ 8: OBUDOWA / BĘBEN .....</b>	<b>47</b>
<b>ROZDZIAŁ 9: ROZWIĄZYWANIE PROBLEMÓW .....</b>	<b>48</b>
<b>ROZDZIAŁ 10: AUTOMATYCZNE OSTRZEŻENIA O PROBLEMACH I POSTĘPOWANIE .....</b>	<b>52</b>
<b>ROZDZIAŁ 11: INFORMACJE PRAKTYCZNE .....</b>	<b>56</b>
• USUWANIE ZUŻYTYCH URZĄDZEŃ .....	56

## ROZDZIAŁ 1: ZANIM ZACZNIESZ KORZYSTAĆ Z URZĄDZENIA

### OSTRZEŻENIA DOTYCZĄCE BEZPIECZEŃSTWA

Napięcie zasilania / częstotliwość (V/Hz)	(220-240) V~/50Hz
Maksymalne natężenie prądu (A)	10
Ciśnienie wody	Maximum: 1 Mpa Minimum: 0,1 Mpa
Moc całkowita (W)	2100
Maksymalny ciężar wsadu (kg)	7

- Nie ustawiaj pralki na wykładzinie dywanowej, ani na podłożu, które uniemożliwiłoby wentylację jej podstawy.
- Urządzenie to nie jest przeznaczone do obsługi przez osoby (w tym dzieci) z ograniczoną sprawnością fizyczną, zmysłową lub umysłową, czy bez odpowiedniego doświadczenia i umiejętności, o ile nie zapewni się im nadzoru lub instrukcji jego użytkowania ze strony osoby odpowiedzialnej za ich bezpieczeństwo. Należy uważać na dzieci, aby nie bawiły się tym urządzeniem.
- W przypadku uszkodzenia przewodu zasilającego skontaktuj się z najbliższym autoryzowanym serwisem, aby go wymienić.
- Przy przyłączaniu pralki do zasilania w wodę użyj wyłącznie nowego węża dopływu wody dostarczonego wraz z nią. Nie wolno używać starych, używanych, ani uszkodzonych wężów dopływu wody.
- Urządzenie może być używane przez dzieci w wieku 8 lat i starsze oraz osoby ograniczonych zdolnościach fizycznych, czuciowych lub umysłowych, lub nieumiejętne i niedoświadczone, jeśli są pod nadzorem lub poinstruowano je w sprawach użytkowania tego urządzenia w sposób bezpieczny i rozumieją związane z tym zagrożenia.
- Dzieci nie powinny bawić się tym urządzeniem. Dzieciom bez nadzoru nie należy powierzać czyszczenia i konserwacji.

## PRAWDŁOWE UŻYTKOWANIE

- **Konieczn**ie przeczytaj instrukcję obsługi.
- **Twoja pralka jest przeznaczona do użytku domowego. Wykorzystanie komercyjne spowoduje anulowanie gwarancji.**
- Trzymaj zwierzęta domowe z dala od pralki.
- Proszę sprawdzić opakowanie urządzenia przed instalacją oraz zewnętrzną powierzchnię po usunięciu opakowania. Nie należy używać uszkodzonych urządzeń lub urządzeń z otwartym opakowaniem.
- Urządzenie powinno zostać zainstalowane wyłącznie przez autoryzowany serwis. Ingerencja w urządzenie przez inne osoby spowoduje unieważnienie gwarancji.
- Urządzenie nie powinno być obsługiwane przez osoby (włącznie z dziećmi) o ograniczonej sprawności fizycznej, sensorycznej lub umysłowej, albo nie posiadające wystarczającego doświadczenia i wiedzy, o ile nie odbywa się to pod nadzorem osoby odpowiedzialnej za ich bezpieczeństwo lub po otrzymaniu od niej odpowiednich instrukcji. Należy pilnować, żeby dzieci nie bawiły się urządzeniem.
- Używaj pralki do prania wyłącznie rzeczy, które się do tego nadają według ich producenta.
- **Przed rozpoczęciem użytkowania pralki usuń 4 śruby zabezpieczające ją na czas transportu i gumowe podkładki dystansowe z tyłu urządzenia. Jeśli śruby nie zostaną usunięte, mogą powodować silne wibracje, hałas i niewłaściwe działanie urządzenia (powodując uszkodzenie urządzenia nieobjęte gwarancją).**
- Gwarancja nie obejmuje uszkodzeń spowodowanych działaniem wszelkich czynników zewnętrznych (pestycydów, pożaru itp.).
- Proszę nie wyrzucać niniejszej instrukcji, ale zachować ją do przyszłego wykorzystania. Ty lub ktoś inny możecie potrzebować jej w przyszłości.



### UWAGA:

Dane techniczne urządzenia mogą różnić się w zależności od modelu.

## OGÓLNE OSTRZEŻENIA

- Idealna temperatura otoczenia przy pracy urządzenia powinna mieścić się w zakresie 15-25°C.
- Zamrożone węże mogą ulec zniszczeniu i rozsądzeniu. W temperaturach ujemnych korzystanie z urządzeń elektronicznych może być niebezpieczne.
- Proszę upewnić się, że wraz z ubraniami do pralki nie są wkładane żadne niepożądane przedmioty (gwoździe, igły, monety, zapalniczki, zapalaki, spinacze itp.). Mogą one spowodować uszkodzenie pralki.
- **Zalecane jest przeprowadzenie pierwszej operacji prania z użyciem programu “Bawelna 90°” bez wkładania prania i z proszkiem wysypanym do poziomu ½ miarki w drugiej przegródce szuflady na proszek.**
- Ponieważ wystawienie proszku lub środka do zmiękczenia tkanin na dłuższe działanie powietrza może sprzyjać powstawaniu osadu, wsypuj proszek lub środek do zmiękczenia tkanin do szuflady na początku każdego prania.
- Jeśli pralka nie będzie używana przez dłuższy czas, zalecane jest odłączanie jej od prądu i zakręcanie kranu doprowadzającego wodę. Pozostawienie otwartych drzwi pralki zapobiegnie wytworzeniu się nieprzyjemnych zapachów wynikających z wilgoci.
- W pralce mogły pozostać pewne ilości wody po próbach i testach przeprowadzonych w trakcie procedur kontroli jakości. Nie oznacza to uszkodzenia pralki.
- Pamiętaj, że opakowanie pralki może stanowić zagrożenie dla dzieci. Należy przechowywać je w miejscu niedostępnym dla dzieci lub usunąć je w poprawny sposób.
- Trzymaj drobne elementy z niniejszego dokumentu poza zasięgiem dzieci.
- Używaj programów prania wstępnego tylko do bardzo brudnych rzeczy.

- Nigdy nie otwieraj szuflady na proszek, gdy pralka pracuje.
- W przypadku wystąpienia jakiegokolwiek awarii, najpierw odłącz pralkę od prądu i zakręć wodę. Nie próbuj samodzielnie naprawiać urządzenia, ale zawsze skontaktuj się z autoryzowanym serwisem.
- Nie należy przekraczać wskazanej maksymalnej ilości prania wkładanego do pralki.
- Nigdy nie należy na siłę otwierać drzwiczek, gdy pralka pracuje.
- Nie należy prać ubrań pokrytych mąką, ponieważ może to doprowadzić do uszkodzenia pralki.
- Proszę przestrzegać wskazówek producenta proszku/ ubrań dotyczących stosowania w pralce płynów do płukania i podobnych środków.
- Ustaw pralkę tak, żeby było możliwe całkowite otwarcie drzwiczek.
- Ustaw pralkę w miejscu zapewniającym dobrą wentylację i stały obieg powietrza.

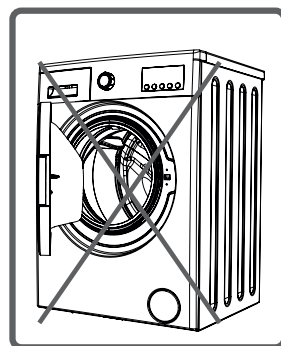
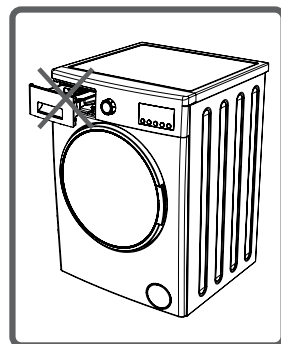

## Funkcja awaryjnego otwierania drzwiczek

Drzwiczki pozostają zamknięte podczas pracy urządzenia, przerwy w dopływie prądu lub gdy program nie został jeszcze zakończony.

Aby otworzyć drzwiczki:

1. Wyłączyć urządzenie. Wyjąć wtyczkę z gniazdka.
2. Odpompować brudną wodę według instrukcji czyszczenia sekcji filtra pompy przedstawionych.
3. Za pomocą narzędzia pociągnąć mechanizm otwierania awaryjnego i jednocześnie pociągnąć drzwiczki.
4. Drzwiczki: pociągnąć dźwignię otwierania awaryjnego do pozycji otwartej po ponownym zamknięciu, jeżeli drzwi pozostają zablokowane.





## OSTRZEŻENIA DOTYCZĄCE BEZPIECZEŃSTWA

- **Konieczn**ie przeczytaj poniższe ostrzeżenia. Dzięki temu ochronisz siebie i bliskich przed śmiertelnymi obrażeniami i innymi zagrożeniami.











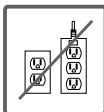

### NIEBEZPIECZEŃSTWO POPARZENIA!

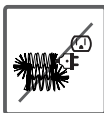
- Nie dotykaj węża odpływowego oraz odprowadzanej wody, ponieważ podczas pracy urządzenia mogą mieć one wysoką temperaturę.

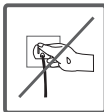

### RYZYKO ZAGROŻENIA ŻYCIA POPRZEZ PORAŻENIE PRĄDEM ELEKTRYCZNYM!

- Nie należy używać rozdzielaczy lub przedłużaczy elektrycznych.  
- Nie podłączaj do prądu uszkodzonej wtyczki.  
- Nigdy nie należy ciągnąć za kabel w celu jego odłączenia – zawsze chwytaj za wtyczkę.  
- Nie odłączaj i nie podłączaj wtyczki mokrymi rękami, ponieważ grozi to porażeniem prądem.  
- Nigdy nie dotykaj urządzenia mokrymi rękami bądź stopami.   
- W przypadku problemów z wtyczką zasilającą skontaktuj się z najbliższym autoryzowanym serwisem w celu przeprowadzenia wymiany. 

### ZAGROŻENIE ZALANIEM!



- Sprawdź prędkość strumienia wody przed umieszczeniem węża odpływowego w zlewie.
- Zabezpiecz odpowiednio wąż przed ześlizgnięciem się.
- Odrzut z nieprawidłowo umieszczonego węża może spowodować jego przemieszczenie. Zadbaj, żeby korek nie zablokował odpływu w zlewie.

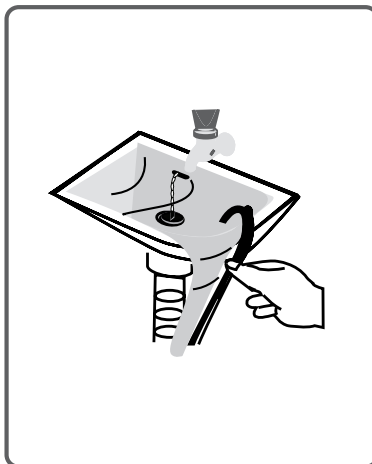
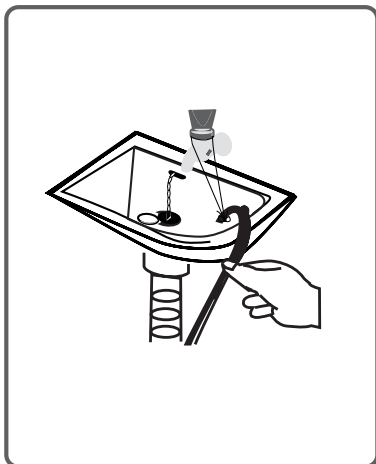

### ZAGROŻENIE POŻAREM!



- Nie przechowuj łatwopalnych płynów w pobliżu pralki.
- Siarka z rozpuszczalników może spowodować korozję. Z tego względu nie należy używać rozpuszczalników w pralce.
- Nigdy nie używaj w pralce produktów zawierających rozpuszczalniki (takich jak benzyna rektyfikowana).
- Przed włożeniem ubrań do pralki wyjmij wszystkie przedmioty z kieszeni (igły, spinacze do papieru, zapalniczki, zapalki itp.).
- **Może wystąpić zagrożenie pożarem lub wybuchem.**



### ZAGROŻENIE UPADKIEM I OBRAŻENIAMI CIAŁA!



- Nie wchodź na pralkę. Górny blat pralki może pęknąć powodując obrażenia ciała.
- W trakcie instalacji uporządkuj wąż, kabel i opakowanie. W przeciwnym wypadku możesz się potknąć i upaść.
- Nie obracaj pralki do góry nogami, ani nie kładź jej na boku.
- Nie podnoś pralki trzymając za wystające elementy (szufladę na proszek, drzwiczki). Mogą one pęknąć powodując obrażenia ciała.

- Nieuporządkowane po instalacji wąż i kable stwarzają ryzyko potknięcia i wystąpienia obrażeń ciała.
- **Pralkę powinny przenosić przynajmniej 2 osoby.**



## BEZPIECZEŃSTWO DZIECI!



- Nie pozostawiaj dzieci bez nadzoru w pobliżu pralki. Dzieci mogą zamknąć się w środku pralki, co może zagrozić ich życiu.
- Szyba i obramowanie drzwiczek silnie się nagrzewają w trakcie pracy pralki. Z tego względu dotknięcie pralki może spowodować uszkodzenia skóry u dziecka.
- Trzymaj opakowanie z dala od dzieci.
- Spożycie proszku i środków konserwacyjnych może spowodować zatrucie, natomiast kontakt ze skórą lub oczami może doprowadzić do podrażnienia. Trzymaj środki piorące poza zasięgiem dzieci.

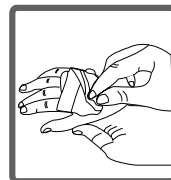

## OPAKOWANIE I ŚRODOWISKO

### USUWANIE OPAKOWANIA

Opakowanie chroni pralkę przed uszkodzeniami w czasie transportu. Materiały zastosowane do pakowania są przyjazne środowisku i nadają się do powtórnego przetworzenia.

Materiały nadające się do przetworzenia oszczędzają zasoby naturalne oraz pozwalają zmniejszyć produkcję śmieci.

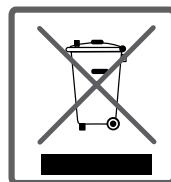

### USUWANIE STAREJ PRALKI

W starych urządzeniach elektrycznych i elektronicznych mogą nadal znajdować się elementy nadające się do wykorzystania.

Z tego względu nigdy nie wyrzucaj starych urządzeń na śmietnik.

Przełącz je do punktów zbiórki wyznaczonych przez odpowiedzialne władze.

**Proszę upewnić się, że dla bezpieczeństwa dzieci stare urządzenia są przechowywane w odpowiednich miejscach do momentu wywiezienia ich z domu.**

## INFORMACJE O OSZCZĘDNOŚCIACH

### PONIŻSZE WSKAZÓWKI POZWALAJĄ UZYSKAĆ WIĘKSZĄ WYDAJNOŚĆ URZĄDZENIA:

- Nie należy przekraczać podanej maksymalnej ilości prania wkładanego do pralki. W ten sposób pralka będzie pracować w trybie energooszczędnym.
- Nie należy używać funkcji prania wstępnego dla ubrań zabrudzonych w niewielkim i normalnym stopniu - pozwoli to oszczędzić prąd i wodę.

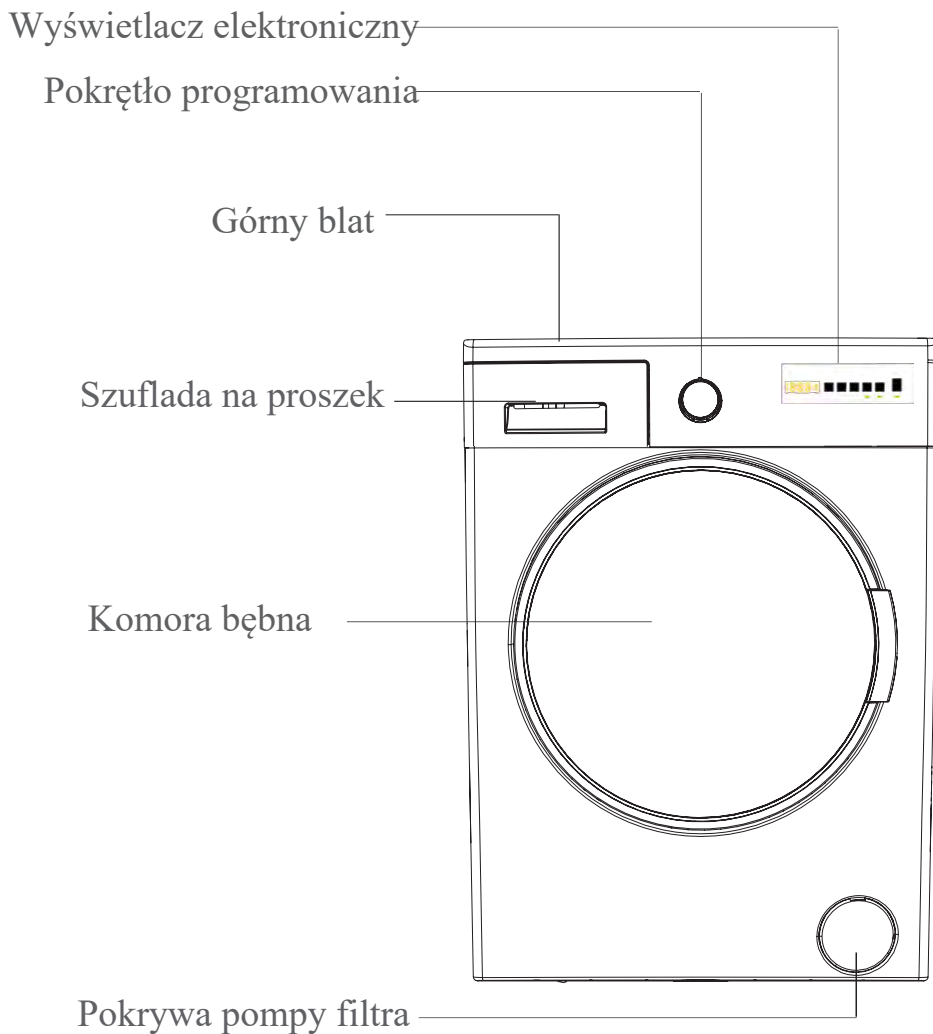
**ROZDZIAŁ 2: OGÓLNE INFORMACJE O URZĄDZENIU****OGÓLNY OPIS WYGLĄDU**

Śruba zabezpieczająca  
pralkę podczas transportu

Zawór wlotu wody

Wąż odpływowy

Kabel zasilający

Śruba zabezpieczająca  
pralkę podczas transportu

Śruba zabezpieczająca  
pralkę podczas transportu

Śruba zabezpieczająca  
pralkę podczas transportu

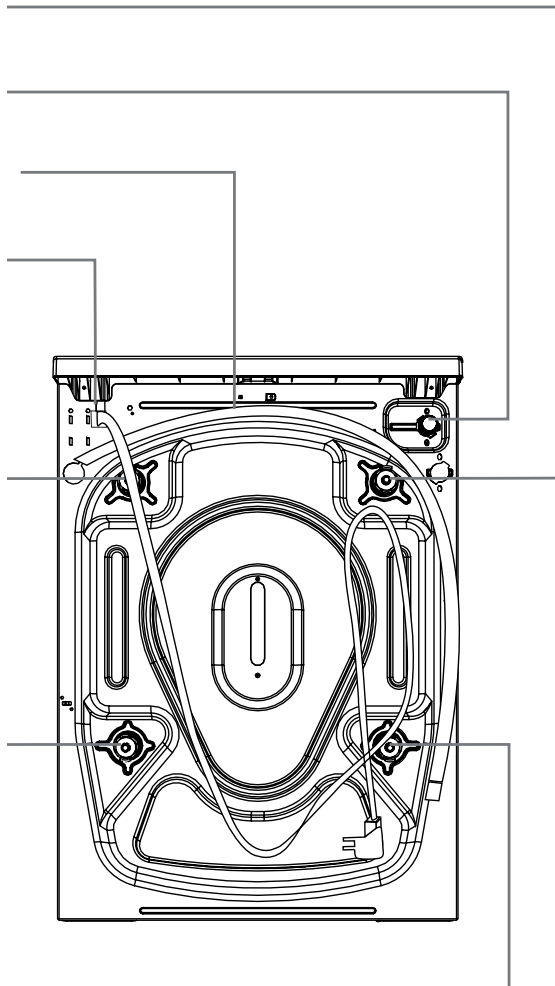

## DANE TECHNICZNE

<b>Napięcie zasilania/ Częstotliwość prądu (V/Hz)</b>	<b>Prąd przemienny (220-240) V~/50 Hz</b>
<b>Całkowity pobór prądu (A)</b>	<b>10</b>
<b>Ciśnienie wody (MPa)</b>	<b>Maksymalne: 1 Minimalne: 0,1</b>
<b>Moc całkowita (W)</b>	<b>2100</b>
<b>Maksymalny ciężar suchego prania (kg)</b>	<b>7</b>
<b>Prędkość obrotowa (obr./min)</b>	<b>1000</b>
<b>Liczba programów</b>	<b>15</b>
<b>Wymiary (wysokość x szerokość x głębokość) (mm)</b>	<b>845 x 597 x 527</b>

## ROZDZIAŁ 3: INSTALACJA

### USUWANIE ŚRUB ZABEZPIECZAJĄCYCH

Przed rozpoczęciem użytkowania pralki usuń 4 śruby zabezpieczające i gumowe podkładki dystansowe z tyłu urządzenia. Jeśli śruby nie zostaną usunięte, mogą powodować silne wibracje, hałas i niewłaściwe działanie urządzenia (powodując uszkodzenia nie objęte gwarancją).

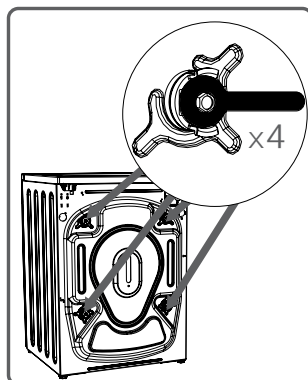

Z tego względu śruby zabezpieczające powinny zostać poluzowane poprzez ich obrócenie w lewo przy pomocy odpowiedniego klucza francuskiego.

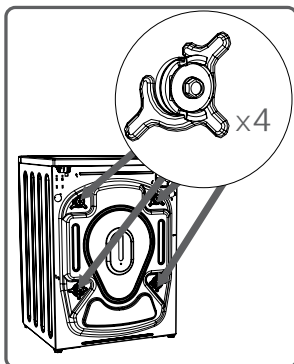

Śruby zabezpieczające powinny zostać usunięte poprzez ich wyciągnięcie.

Zamontuj plastikowe zaślepki z torebki z akcesoriami w miejscach, z których zostały usunięte śruby zabezpieczające.

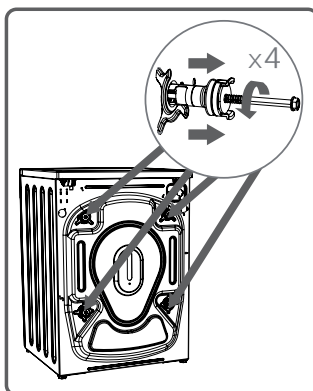

Śruby zabezpieczające należy zachować na wypadek przewożenia pralki w przyszłości.

#### **⚠ UWAGA:**

Przed pierwszym użyciem należy całkowicie usunąć śruby zabezpieczające. Gwarancja nie obejmuje usterek powstałych podczas korzystania z pralki z zamontowanymi śrubami zabezpieczającymi.

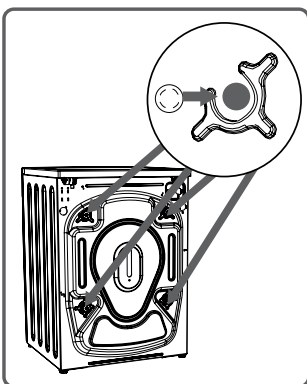



## USTAWIANIE REGULOWANYCH NÓŻEK

- Nie należy ustawiać pralki na dywanie lub innych powierzchniach, które blokowałyby wentylację podstawy.
- Żeby zapewnić ciche i wolne od wibracji działanie pralki, należy ustawić ją na nieśliskim i stabilnym podłożu.
- Można wypoziomować ustawienie pralki używając nóżek.

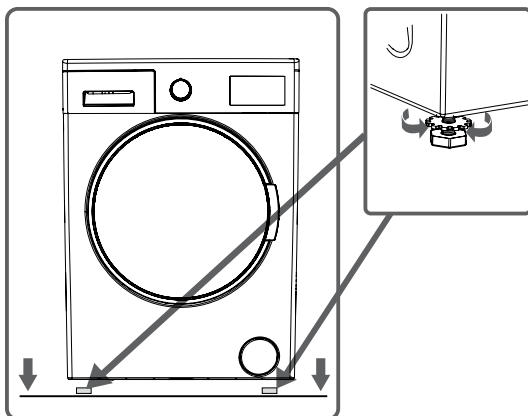

- Poluzuj plastikową nakrętkę regulacyjną.
- Wysuń lub wsuń nóżki obracając je.
- Po uzyskaniu poziomu ponownie nakręć do góry plastikową nakrętkę.
- Nigdy nie należy podkładać kartonu, drewna i innych podobnych materiałów pod pralkę w celu skompensowania nierówności podłoża.
- Po uporządkowaniu podłoża, na którym stoi pralka uważaj, żeby nie zaburzyć wypoziomowania nóżek.

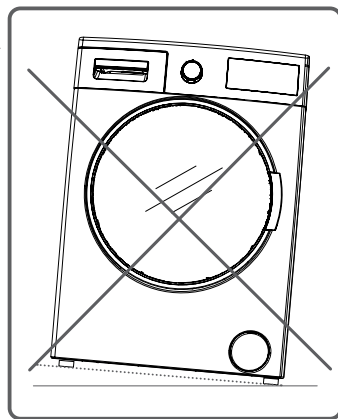
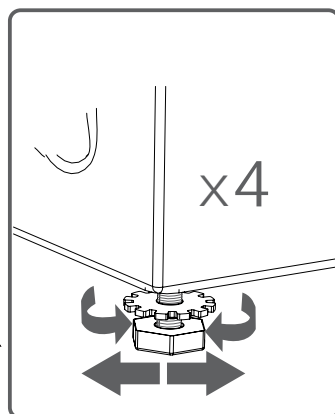

## POŁĄCZENIE ELEKTRYCZNE

- Pralka przystosowana jest do pracy z prądem o napięciu 220 - 240 V i częstotliwości 50 Hz.
- Kabel zasilający pralki posiada specjalną uziemioną wtyczkę. Należy zawsze ją podłączać do uziemionego gniazdka przystosowanego do podawania prądu o natężeniu co najmniej 10 amperów. Do obwodu gniazdka powinien być podłączony bezpiecznik co najmniej 10 amperów.
- Linia przesyłowa połączona z wtyczką również powinna być chroniona 10-amperowym bezpiecznikiem. Jeśli nie posiadasz odpowiedniego gniazdka i bezpieczników, skonsultuj się z wykwalifikowanym elektrykiem.
- Nie ponosimy odpowiedzialności za użytkowanie nieuziemionego urządzenia.

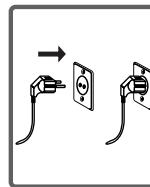

### ⚠ UWAGA:

Używanie pralki przy niskim napięciu spowoduje skrócenie jej czasu życia i ograniczenie wydajności.

## PODŁĄCZENIE WĘŻA DOPROWADZAJĄCEGO WODĘ

- Pralka może mieć albo jeden wpust wody (zimnej) lub dwa (zimnej i gorącej) w zależności od specyfikacji. Wąż z białą osłonką powinien być podłączany do wpustu zimnej wody, natomiast wąż z czerwoną osłonką do wpustu gorącej wody (w urządzeniach z podwójnym wpustem wody).
- Żeby wyeliminować przeciekanie wody w miejscach styku, w zestawie z wężem dołączane są 1 lub 2 nakrętki (w urządzeniach z podwójnym wpustem wody). Załóż te nakrętki po stronie kranu na końce nowych węży doprowadzających wodę.
- Przykręć nowe węże doprowadzające wodę do kranu z gwintem  $\frac{3}{4}$ ".

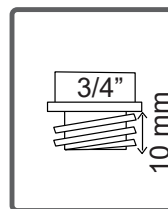
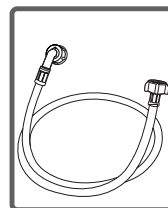

- Podłącz koniec węża z białym kolankiem do oznaczonego na biało wpustu wody z tyłu pralki, a koniec z czerwonym kolankiem do wpustu oznaczonego na czerwono (dotyczy urządzeń z dwoma wpustami wody).

Ręką dokręć plastikowe elementy połączeń.

Jeśli masz wątpliwości co do jakości połączeń, poproś o pomoc wykwalifikowanego hydraulika.

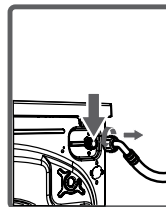

- Przepływ wody o ciśnieniu na poziomie 0,1-1 MPa pozwoli na wydajniejszą pracę pralki. (Ciśnienie 0,1 MPa oznacza, że w ciągu jednej minuty ponad 8 litrów wody przepłynie przez w pełni odkręcony kran.)

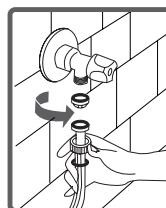

- Upewnij się, że przez miejsca styku nie przecieka woda odkręcając całkowicie kran po wykonaniu połączeń.
- Upewnij się, że nowe węże doprowadzające wodę nie są wygięte, pęknięte, zmiążdżone lub zdeformowane.
- Jeśli pralka posiada podwójny wpust wody, temperatura gorącej wody powinna wynosić maksymalnie 70°C.

### **⚠ UWAGA:**

Wykonując połączenia doprowadzające wodę wykorzystuj wyłącznie nowe węże dostarczane w zestawie z pralką. Nigdy nie używaj starych, używanych lub uszkodzonych węży doprowadzających wodę.

## PODŁĄCZENIE ODPLYWU WODY

- Koniec węża odprowadzającego wodę można podłączyć do specjalnego złącza bezpośrednio podłączonego do odpływu wody lub kolanka odpływowego umywalki.
- Nigdy nie próbuj przedłużyć węża odprowadzającego wodę wykonując dodatkowe połączenia.
- Nie wkładaj węża odprowadzającego wodę do naczyń lub wiader.
- Upewnij się, że wąż odprowadzający wodę nie jest wygięty, zniekształcony, zmiażdżony lub rozciągnięty. Proszę zauważyć, że:
- Wąż odprowadzający wodę powinien być zamontowany na wysokości przynajmniej 60cm, a maksymalnie 100cm nad poziomem podłoża.

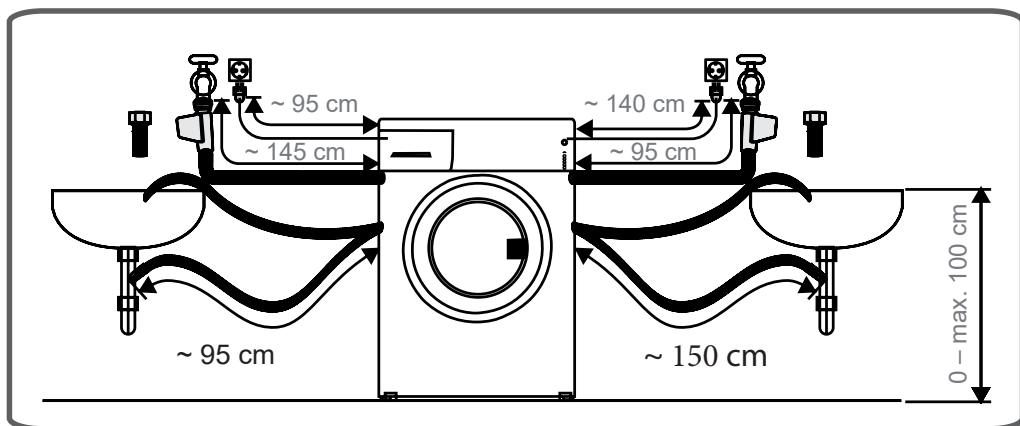
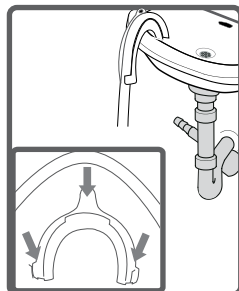
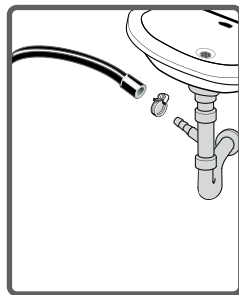

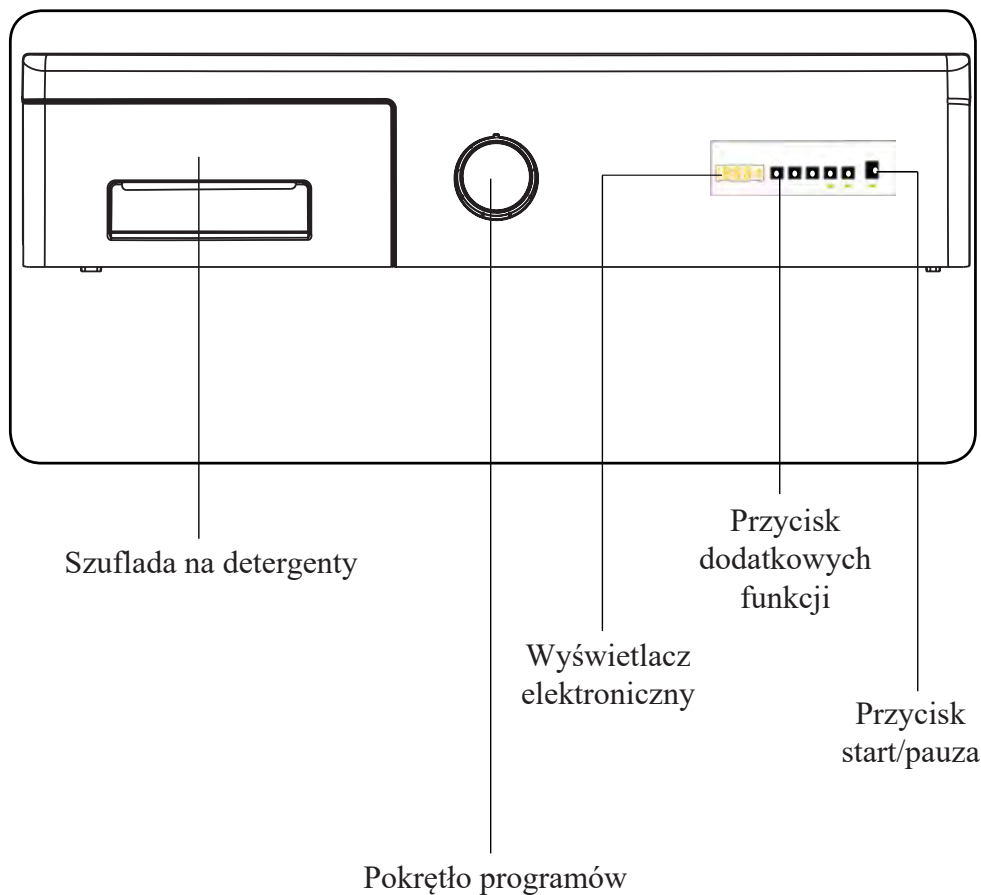
**ROZDZIAŁ 4: WPROWADZENIE DO PANELU STERUJĄCEGO**

## SZUFLADA NA PROSZEK

- Możesz wykorzystać miarkę do wyznaczenia poziomu płynu, jeśli chcesz podczas prania używać płynu do prania. Można używać płynu do prania przy wszystkich programach bez prania wstępnego. Umieść przyrząd do płynu do prania w drugiej przegródce (dostępna wewnątrz pralki) szuflady na proszek (\*) i wlej odpowiednią ilość płynu. (Użyj ilości zalecanej przez producenta płynu.)
- Nie należy przekraczać poziomu maksymalnego. Przyrządu należy używać wyłącznie do płynów (nie wolno używać go do odmierzania proszku i jego wyjmowania).

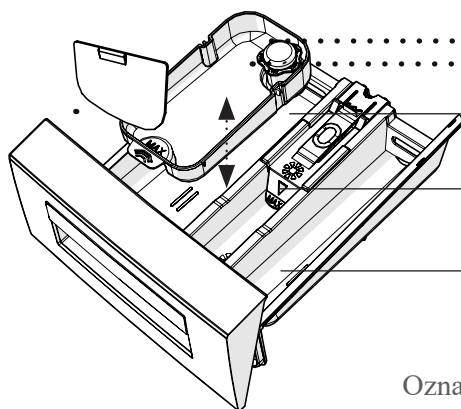
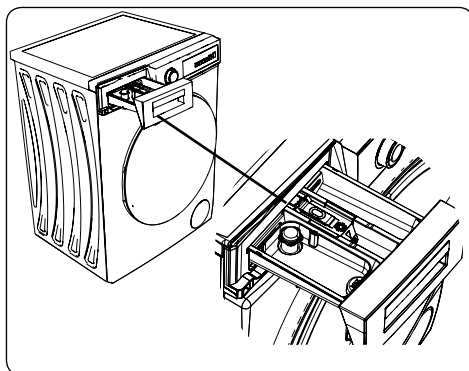

▶▶ Przyrząd do płynu do prania

Główna przegródka na proszek do prania

Przegródka na środek do zmiękczenia tkanin

Przegródka na proszek do prania wstępnego

Oznaczenia ilości proszku do prania

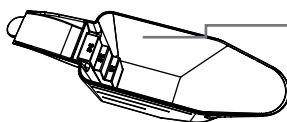

Łopatką do nakładania proszku (\*)

(\*) Dane techniczne urządzenia mogą różnić się w zależności od modelu.

## SEKCJE

### Główna przegródka na proszek do prania:

W tej przegródce należy umieszczać wyłącznie takie środki jak proszek lub płyn do prania, zmiękczaczy do wody itp. Przyrząd do płynu do prania znajdziesz wewnątrz pralki przy pierwszej instalacji. (\*)

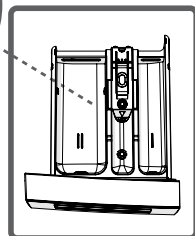
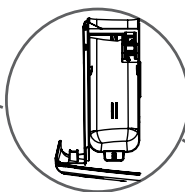

### Przegródka na środek do zmiękczenia tkanin, krochmal, proszek:

Możesz użyć środka do zmiękczenia tkanin podczas prania (zalecane jest użycie ilości i rodzaju określonych przez producenta). Czasami środek do zmiękczenia tkanin może pozostać w tej przegródce. Wynika to z tego, że środek jest zbyt gęsty. Żeby zapobiec takiej sytuacji, zalecane jest korzystanie z bardziej płynnych zmiękczaczy lub ich rozcieńczenie przed użyciem.

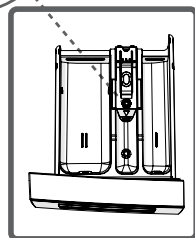
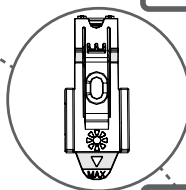

### Przegródka na środek do prania wstępnego:

Z tej przegródki należy korzystać wyłącznie wtedy, gdy wybrana jest funkcja prania wstępnego. Dla bardzo brudnych rzeczy zalecane jest użycie funkcji prania wstępnego.

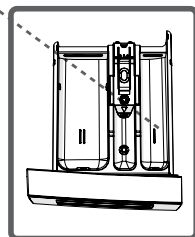
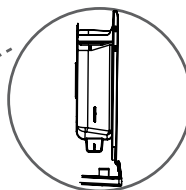

(\*) Dane techniczne urządzenia mogą różnić się w zależności od modelu.

## POKRĘTŁO PROGRAMOWANIA

- Używając pokrętki programowania możesz wybrać program, przy pomocy którego chcesz wykonać pranie.
- Możesz wybrać program kręcąc pokrętkę programowania w obie strony.
- Upewnij się, że pokrętło jest ustawione dokładnie na programie, który chcesz wybrać.

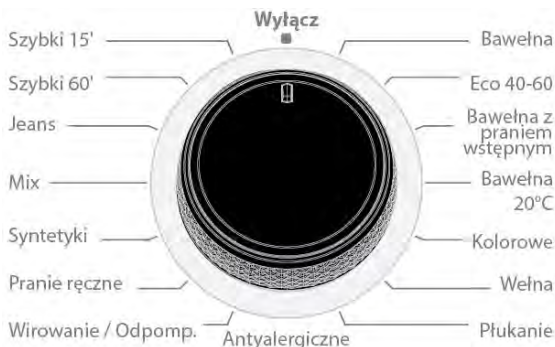

## WYŚWIETLACZ ELEKTRONICZNY

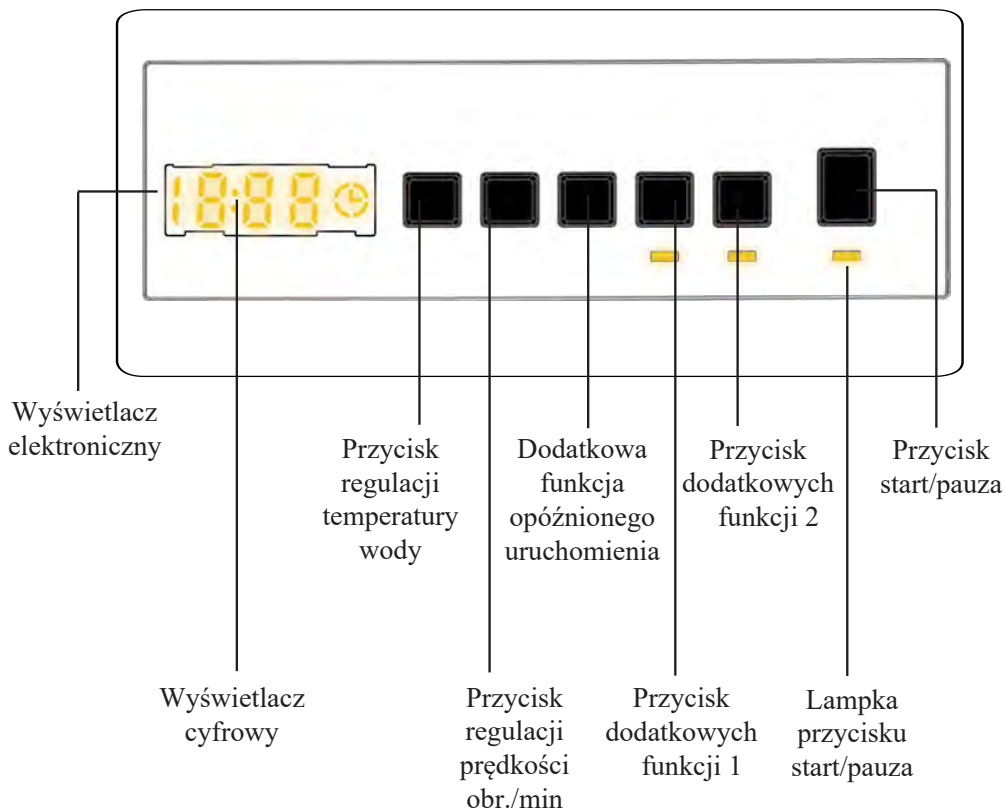

Na panelu wyświetlacza widoczny jest programator opóźnienia prania (jeżeli jest ustawiony), wybór temperatury, prędkość wirowania, wszystkie wybrane funkcje dodatkowe. Na panelu wyświetlacza widoczny jest „Koniec”, gdy wybrany program zostanie zakończony. Panel wyświetlacza wskazuje również, czy w pralce wystąpił błąd.



## ROZDZIAŁ 5: WSTĘPNE PRZYGOTOWANIE PRANIA

### SORTOWANIE PRANIA

- Ubrania posiadają metki informujące o zalecanym sposobie prania. Należy prać je i suszyć zgodnie z tym opisem.
- Rozdziel ubrania według ich rodzajów (bawełna, materiały sztuczne, materiały delikatne, wełna itp.), temperatur prania (zimne, 30°, 40°, 60°, 90°) i stopnia zabrudzenia (lekko zabrudzone, zabrudzone, bardzo zabrudzone).
- Nigdy nie należy prać rzeczy kolorowych z białymi.
- Pierz kolorowe rzeczy osobno podczas pierwszego prania, ponieważ mogą farbować.
- Upewnij się, że do prania lub kieszeni nie dostały się metalowe elementy; jeśli tak, wyjmij je.

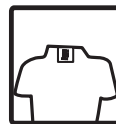

### ⚠ OSTRZEŻENIE:

Gwarancja nie obejmuje usterek wynikłych z przedostania się substancji obcych do pralki.

- Zasuń i zapnij prane ubrania.
- Zdejmij metalowe lub plastikowe haczyki z firanek i zasłon albo włóż je do siatki lub torby na pranie.
- Przewróć na lewą stronę ubrania takie jak spodnie, wyroby z dzianiny, koszulki i kostiumy kąpielowe.
- Pierz skarpetki, chusteczki i inne drobne rzeczy w siatce na pranie.

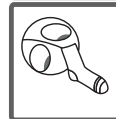



Można wybielać



Nie wybielać



Pranie normalne



Maksymalna  
temperatura  
prasowania 150°C



Maksymalna  
temperatura  
prasowania 200°C

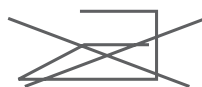

Nie prasować



Można czyścić na  
sucho



Nie czyścić na sucho



Położyć na płaskiej  
powierzchni



Rozwiesić, gdy  
mokre



Suszyć przez  
rozwieszenie



Nie wyciskać

F

Można czyścić na sucho  
olejem napędowym,  
czystym alkoholem i R113.

P

Tetrachloroeten R11,  
R13, ropa naftowa

A

Tetrachloroeten R11,  
R113, olej napędowy

## WKŁADANIE PRANIA DO PRALKI

- Otwórz drzwiczki pralki.

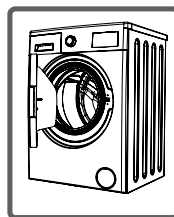
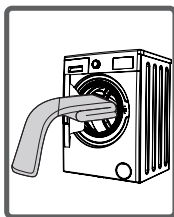

- Włóż rzeczy do pralki równomiernie.

### ⚠ UWAGA:

Maksymalna pojemność prania może zależeć od rodzaju prania, stopnia zabrudzenia i wybranego programu. Nie należy przekraczać maksymalnej ilości suchego prania wskazanej w tabeli programów.

Poniższa tabela ciężaru prania może posłużyć jako wskazówka.

PRANA RZECZ	CIĘŻAR (g)
Ręcznik	200
Pościel	500
Szlafrok	1200
Poszewka na kołdrę	700
Poszewka na poduszkę	200
Bielizna	100
Obrus	250

- Wkładaj każdą rzecz osobno.
- Gdy zamykasz drzwiczki pralki, upewnij się, że pranie nie utknęło między pokrywą a uszczelką.
- Dopchnij drzwiczki, aż nie usłyszysz dźwięku zatrzaśnięcia się mechanizmu zamykającego.
- Zamknij poprawnie drzwiczki pralki, ponieważ w przeciwnym wypadku proces prania nie zostanie uruchomiony.

kliknięcie

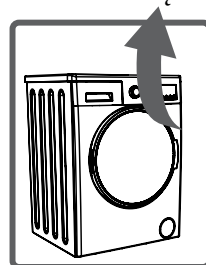

## WSYPYWANIE PROSZKU DO PRALKI

Ilość wsypywanego proszku do pralki zależy od następujących czynników:

- Użycie proszku będzie zależało od stopnia zabrudzenia ubrań. Nie należy stosować prania wstępnego do mniej zabrudzonych rzeczy i wsypać małą ilość proszku do drugiej przegródki szuflady.
- Dla bardziej zabrudzonych rzeczy wybierz program zawierający pranie wstępne i wsymp  $\frac{1}{4}$  odmierzonego proszku do pierwszej przegródki, a pozostałe  $\frac{3}{4}$  do drugiej przegródki.
- Stosuj środki piorące przeznaczone do wykorzystania w pralkach. Ilość proszku używanego podczas prania jest podawana na opakowaniu.
- Im twardsza jest woda, tym więcej proszku należy użyć.
- Ilość używanego proszku wzrasta wraz ze wzrostem ilości prania.
- Umieść środek do zmiękczenia tkanin w przegródce na środek do zmiękczenia tkanin. Nie przekraczaj poziomu maksymalnego. W przeciwnym wypadku środek może przedostać się do wody podczas płukania.
- Środki do zmiękczenia tkanin o wysokiej gęstości trzeba rozcieńczyć przed umieszczeniem w szufladzie. Środek o wysokiej gęstości może zatkać przepływ wody i środka do zmiękczenia.
- Możliwe jest używanie płynnych detergentów we wszystkich programach bez prania wstępnego. W tym celu należy wsunąć płytkę poziomu płynnego detergentu (\*) w prowadnicę w przegrodzie II szuflady na detergenty. Wypełnić szufladę do wymaganego poziomu za pomocą linii na płycie.

(\*) Dane techniczne urządzenia mogą różnić się w zależności od modelu.

## OBSŁUGA PRALKI

- Podłącz pralkę do prądu.
- Odkręć kran.
- Otwórz drzwiczki pralki.
- Włóż rzeczy do pralki.
- Dopchnij drzwiczki, aż nie usłyszysz dźwięku zatrzaśnięcia się mechanizmu zamykającego.

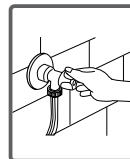
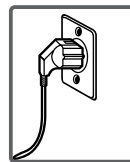

## WYBÓR PROGRAMU

Wybierz odpowiedni program dla swojego prania z tabeli programów.

## FUNKCJE DODATKOWE

Przed uruchomieniem programu można opcjonalnie wybrać funkcje dodatkowe.

- Naciśnij przycisk funkcji dodatkowej, którą chcesz wybrać.
- Jeśli symbol funkcji dodatkowej świeci się światłem stałym na elektronicznym wyświetlaczu, zostanie ona uaktywniona.
- Jeśli symbol funkcji dodatkowej pulsuje na elektronicznym wyświetlaczu, nie zostanie ona uaktywniona.



## PRZYCZYNY BRAKU AKTYWACJI FUNKCJI:

- **Funkcja dodatkowa, której chcesz użyć nie jest dostępna dla wybranego programu prania.**
- **Upłynął okres, w którym można uaktywnić żądaną funkcję dodatkową.**
- **Funkcja nie jest kompatybilna z wybraną wcześniej funkcją dodatkową.**

## SYSTEM WYKRYWAJĄCY POŁOWĘ ZAPEŁNIENIA KOMORY BĘBNA

- Pralka posiada funkcję wykrywania zapełnienia połowy komory bębna.
- Gdy wypełnisz komorę praniem do połowy lub mniej możliwej maksymalnej ilości, pralka odpowiednio dostosuje ustawienia w niektórych programach, żeby zmniejszyć czas prania, zużycie wody i energii. Jeśli ta funkcja jest aktywna, pralka wykona ustawiony program w krótszym czasie.

(\* *zależnie od modelu*)

## FUNKCJE DODATKOWE

### 1. Wybór temperatury

Przy użyciu przycisku regulacji temperatury wody piorącej można zmienić jej automatycznie zaprogramowaną temperaturę.

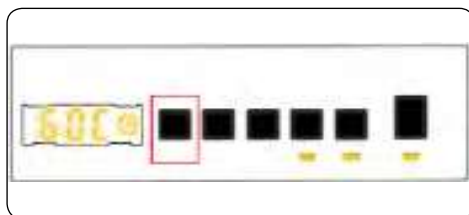

Po wybraniu programu automatycznie wybierana jest dla niego maksymalna temperatura. Aby ustawić temperaturę, należy naciskać przycisk regulacji temperatury wody, aż na wyświetlaczu cyfrowym wyświetli się żądana temperatura.

Za pomocą przycisku regulacji temperatury wody można stopniowo zmniejszyć jej wartość między maksymalną temperaturą wody piorącej wybranego programu a praniem w zimnej wodzie (- - C).

### 2. Wybór prędkości wirowania

Po wybraniu programu automatycznie wybierana jest dla niego maksymalna prędkość wirowania.

Aby ustawić prędkość wirowania między maksymalną prędkością a anulowaniem opcji wirowania (- - -), należy naciskać przycisk prędkości wirowania, aż wyświetli się żądana prędkość.

W przypadku pominięcia żądanej prędkości wirowania należy naciskać przycisk regulacji prędkości wirowania, aż żądana prędkość wyświetli się ponownie.

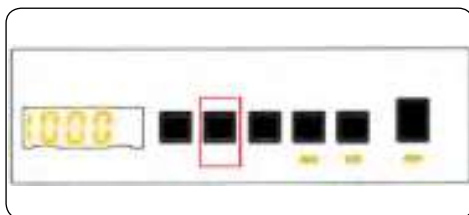

### 3. Programator opóźnienia\*

Tej pomocniczej funkcji można użyć do opóźnienia czasu uruchomienia cyklu prania o 1 do 23 godzin.

Użycie funkcji opóźnienia:

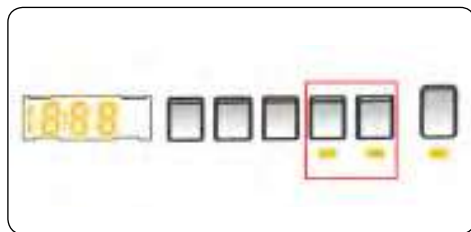

- Nacisnąć raz klawisz opóźnienia.
- Wyświetli się komunikat „01h”. Na wyświetlaczu elektronicznym zaświeci się ☹.
- Naciskać klawisz opóźnienia, aż osiągnie żądany czas uruchomienia cyklu prania.
- W przypadku pominięcia żądanego czasu opóźnienia można nadal naciskać klawisz opóźnienia do ponownego uzyskania tego czasu.
- Aby użyć funkcji opóźnienia czasowego, należy nacisnąć klawisz Start/Pauza w celu uruchomienia pralki.
- Kasowanie opóźnienia:
  - Po naciśnięciu klawisza Start/Pauza w celu uruchomienia pralki wystarczy tylko nacisnąć klawisz opóźnienia. Na elektronicznym wyświetlaczu zgaśnie ☹.
  - Jeżeli nie naciśnięto klawisza Start/Pauza, należy naciskać przycisk opóźnienia, aż na wyświetlaczu elektronicznym zgaśnie ☹.

**UWAGA: W przypadku wyboru dodatkowej funkcji, gdy nie świeci jej lampka LED, oznacza to, że dana funkcja nie jest używana w wybranym programie prania.**

### 4. Antyalergiczny\*

Funkcja ta umożliwia zastosowanie dodatkowego płukania. Pralka wykona wszystkie etapy płukania gorącą wodą. To ustawienie zalecamy dla odzieży noszonej na wrażliwej skórze, ubranek dziecięcych i bielizny.

Aby wybrać tę funkcję należy nacisnąć przycisk Antyalergiczny, gdy wyświetli się symbol ☹.

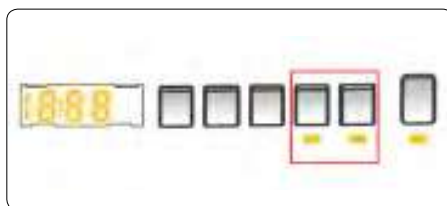

(\* Zależny od modelu.

## 5. Łatwe prasowanie\*

Dzięki tej funkcji pranie będzie mniej pogniecione po zakończeniu wybranego programu.

Aby wybrać tę funkcję należy nacisnąć przycisk Łatwe prasowanie, gdy wyświetli się symbol

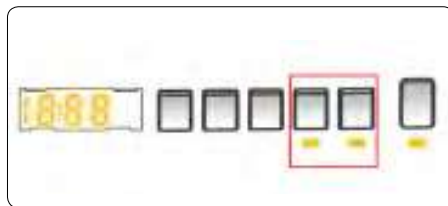

## 6. Pranie Wstępne\*

Ta dodatkowa funkcja umożliwia wstępne upranie mocno zabrudzonego prania przed rozpoczęciem głównego programu prania. Należy wówczas umieścić detergent w przedniej przegrodzie szuflady.

Aby wybrać tę funkcję, należy nacisnąć przycisk Pranie wstępne, gdy wyświetli się symbol

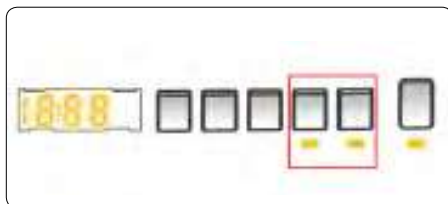

## 7. Dodatkowe płukanie\*

Funkcja ta umożliwia zastosowanie dodatkowego płukania. Aby wybrać tę funkcję, należy nacisnąć przycisk Dodatkowe płukanie, gdy wyświetli się symbol

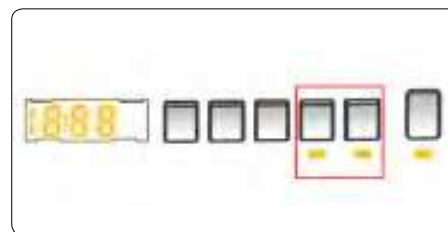

## 8. Szybkie pranie\*

Wybierając tę dodatkową funkcję, można wyprać rzeczy w krótszym czasie, zużywając mniej energii i wody.

Zalecamy użycie tej opcji podczas prania mniejszej ilości niż połowa maksymalnego wsadu suchego dla wybranego programu.

Aby wybrać tę funkcję, należy nacisnąć przycisk Szybkie pranie, gdy wyświetli się symbol

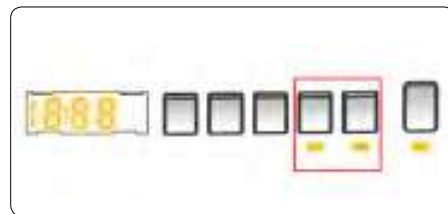

**UWAGA:** Po włożeniu do pralki mniej niż połowy maksymalnego wsadu prania, automatycznie ustawi ona funkcję połowy wsadu, niezależnie od wybranego programu. Oznacza to, że pranie na wybranym programie będzie krótsze oraz spowoduje zużycie mniejszej ilości wody i energii. Po wykryciu przez pralkę połowy wsadu automatycznie wyświetli się symbol



(\* Zależny od modelu.



## 9. Bez wirowania(\*)

Z tej funkcji pomocniczej można skorzystać, gdy nie jest wymagane wyżymanie prania. Program można włączyć, naciskając przycisk anulowania wyżymania na panelu wyświetlacza, gdy zaświeci się lampka LED symbolu .

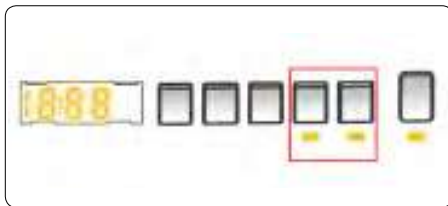

## 10. Pranie w zimnej wodzie (\*)

Z tej funkcji pomocniczej można skorzystać w przypadku prania w zimnej wodzie (wodzie z kranu). Program można włączyć, naciskając przycisk prania w zimnej wodzie na panelu wyświetlacza, gdy zaświeci się lampka LED symbolu .

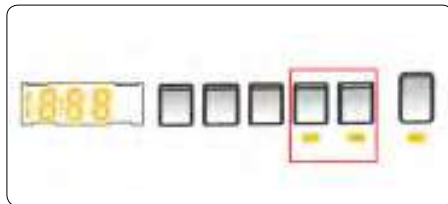

(\*)Dane techniczne urządzenia mogą się różnić w zależności od zakupionego produktu.

## 11. Przycisk Start/Pauza

Naciskając przycisk Start/Pauza, można uruchomić wybrany program lub wstrzymać działający program. W przypadku przełączenia pralki w tryb gotowości, lampka LED Start/Pauza zacznie migać na wyświetlaczu elektronicznym.

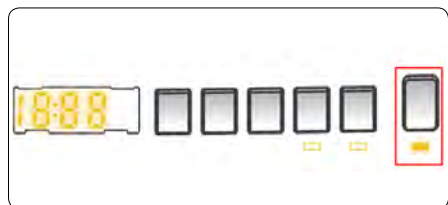

## ZABEZPIECZENIE PRZED DZIEĆMI

Funkcja zabezpieczenia przed dziećmi umożliwia zablokowanie przycisków, tak aby nie można było przypadkowo zmienić wybranego cyklu prania.

Aby aktywować zabezpieczenie przed dziećmi, należy nacisnąć i przytrzymać przycisk 2 i 3 jednocześnie co najmniej przez 3 sekundy. Kiedy zabezpieczenie przed dziećmi zostanie włączone, na wyświetlaczu elektronicznym przez 2 sekundy będzie migał symbol „CL”.

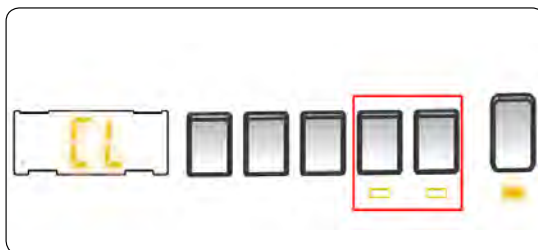

Jeżeli podczas włączonego zabezpieczenia przed dziećmi zostanie naciśnięty dowolny przycisk lub wybrany program zostanie zmieniony pokrętką programów, na elektronicznym wyświetlaczu przez 2 sekundy będzie migał symbol „CL”.

Jeśli podczas trwania cyklu prania zabezpieczenie przed dziećmi jest włączone, a pokrętko programów zostanie przestawione do położenia ANULOWANIE, a następnie zostanie wybrany inny program, to pralka wznowi cykl w poprzednio wybranym programie.

Aby wyłączyć zabezpieczenie przed dziećmi, należy nacisnąć i przytrzymać przycisk 2 i 3 jednocześnie co najmniej przez 3 sekundy, aż na wyświetlaczu elektronicznym zniknie symbol „CL”.

## ANULOWANIE PROGRAMU

### JEŚLI CHCESZ ANULOWAĆ TRWAJĄCY PROGRAM:

1. Obrócić pokrętkę programów w pozycję „ZATRZYMANIE”.
2. Pralka przerwie cykl prania, a program zostanie anulowany.
3. Obrócić pokrętkę programów na dowolny program, aby odpompować wodę z pralki.
4. Pralka spuści wodę i anuluje program.
5. Można wybrać i uruchomić nowy program.

## ZAKOŃCZENIE PROGRAMU

Pralka zakończy pracę, gdy wybrany program dobiegnie końca.

- Na wyświetlaczu elektronicznym podświetli się komunikat “END”.
- Możesz otworzyć drzwiczki pralki i wyjąć pranie.
- Po wyjęciu prania pozostaw drzwiczki pralki otwarte, żeby umożliwić wyschnięcie wewnętrznym częściom urządzenia.
- Przełącz pokrętkę programowania do pozycji “ZATRZYMANIE”.
- Odłącz pralkę od prądu.
- Zakręć kran doprowadzający wodę.



## ROZDZIAŁ 6: TABELA PROGRAMÓW

<b>BAWEŁNA</b>	
Temperatura prania (°C)	*60°, 90°, 80°, 70°, 60°, 40°
Maksymalny ciężar suchego prania (kg)	7
Przegródka na proszek do prania	2
Czas trwania programu (min.)	240
Rodzaj pranych rzeczy / Opisy	Bardzo brudne tkaniny bawełniane i lniane (bielizna, pościel, obrusy, ręczniki (maksymalnie 3,5 kg), poszewki itp.).

<b>ECO 40- 60°C</b>	
Temperatura prania (°C)	*40°, 60°
Maksymalny ciężar suchego prania (kg)	7
Przegródka na proszek do prania	2
Czas trwania programu (min.)	208
Rodzaj pranych rzeczy / Opisy	Brudne tkaniny bawełniane i lniane (bielizna, pościel, obrusy, ręczniki (maksymalnie 3,5 kg), poszewki itp.).

### **UWAGA:**

**Czas trwania programu może ulec zmianie w zależności od ilości pranych rzeczy, wody z kranu, temperatury otoczenia i wybranych funkcji dodatkowych.**

## BAWEŁNA + PRANIE WSTĘPNE

Temperatura prania (°C)	*60° - 50 - 40 - 30 - "- -C"
Maksymalny ciężar suchego prania (kg)	7
Przegródka na proszek do prania	1 i 2
Czas trwania programu (min.)	171
Rodzaj pranych rzeczy / Opisy	Brudne tkaniny bawełniane i lniane. (Bielizna, pościel, obrusy, ręczniki (maks. 3,5 kg), poszewki itp.)

## BAWEŁNA 20°C

Temperatura prania (°C)	*20° - "- -C"
Maksymalny ciężar suchego prania (kg)	3,5
Przegródka na proszek do prania	2
Czas trwania programu (min.)	96
Rodzaj pranych rzeczy / Opisy	Mniej zabrudzone tkaniny bawełniane i lniane. (Bielizna, prześcieradła, obrusy, ręczniki (maks. 2 kg), poszewki itp.)

## KOLOROWE

Temperatura prania (°C)	*40° - 30° - "- -C"
Maksymalny ciężar suchego prania (kg)	3,5
Przegródka na proszek do prania	2
Czas trwania programu (min.)	235
Rodzaj pranych rzeczy / Opisy	Mniej zabrudzone tkaniny bawełniane i lniane. (Bielizna, prześcieradła, obrusy, ręczniki (maks. 2 kg), poszewki itp.)

### UWAGA:

Czas trwania programu może ulec zmianie w zależności od ilości pranych rzeczy, wody z kranu, temperatury otoczenia i wybranych funkcji dodatkowych.

**WEŁNA**

Temperatura prania (°C)	*30° - "- - C"
Maksymalny ciężar suchego prania (kg)	2,5
Przegródka na proszek do prania	2
Czas trwania programu (min.)	44
Rodzaj pranych rzeczy / Opisy	Wełniane rzeczy z metką pozwalającą na pranie w pralce.

**PŁUKANIE**

Temperatura prania (°C)	*"- - C"
Maksymalny ciężar suchego prania (kg)	7
Przegródka na proszek do prania	-
Czas trwania programu (min.)	30
Rodzaj pranych rzeczy / Opisy	Zapewnia dodatkowe płukanie dowolnego typu prania po zakończonym cyklu.

**ANTYALERGICZNE**

Temperatura prania (°C)	*60° - 50° - 40° - 30° - "- -C"
Maksymalny ciężar suchego prania (kg)	3,5
Przegródka na proszek do prania	2
Czas trwania programu (min.)	212
Rodzaj pranych rzeczy / Opisy	Ubranka dziecięce

**⚠ UWAGA:**

Czas trwania programu może ulec zmianie w zależności od ilości pranych rzeczy, wody z kranu, temperatury otoczenia i wybranych funkcji dodatkowych.

## WIROWANIE / ODPOMPOWANIE

Temperatura prania (°C)	*"- -C"
Maksymalny ciężar suchego prania (kg)	7
Przegródka na proszek do prania	-
Czas trwania programu (min.)	17
Rodzaj pranych rzeczy / Opisy	Tego programu można użyć dla dowolnego typu prania, gdy istnieje potrzeba dodatkowego wirowanie po zakończonym cyklu prania./ Można użyć programu odpompowania do odpompowania wody zebranej wewnątrz pralki (dodawanie lub wyjmowanie prania). Aby włączyć program odpompowania, należy obrócić pokrętko programów na program wirowanie/ odpompowanie. Po wybraniu za pomocą klawisza funkcji pomocniczej opcji „anulowanie wirowania” program się uruchomi.

## PRANIE RĘCZNE / DELIKATNE

Temperatura prania (°C)	*30° - "- -C"
Maksymalny ciężar suchego prania (kg)	2,5
Przegródka na proszek do prania	2
Czas trwania programu (min.)	90
Rodzaj pranych rzeczy / Opisy	Rzeczy przeznaczone do prania ręcznego lub rzeczy delikatne.

### UWAGA:

Czas trwania programu może ulec zmianie w zależności od ilości pranych rzeczy, wody z kranu, temperatury otoczenia i wybranych funkcji dodatkowych.

## ŁATWA PIEŁĘGNACJA/ ODZIEŻ OUTDOROWA

Temperatura prania (°C)	*40° - 30° - “- -C”
Maksymalny ciężar suchego prania (kg)	3,5
Przegródka na proszek do prania	2
Czas trwania programu (min.)	110
Rodzaj pranych rzeczy / Opisy	Wyroby tekstylne bardzo brudne lub mieszane z syntetycznymi tworzywami. (Skarpetki nylonowe, koszule, bluzy, spodnie z domieszką syntetyczną itp.)

## MIX

Temperatura prania (°C)	*40° - 30° - “- -C”
Maksymalny ciężar suchego prania (kg)	3,5
Przegródka na proszek do prania	2
Czas trwania programu (min.)	105
Rodzaj pranych rzeczy / Opisy	Brudne tkaniny bawełniane, sztuczne, kolorowe i lniane mogą być prane razem.

## DŽINSY / CIEMNA ODZIEŻ

Temperatura prania (°C)	*30° - “- -C”
Maksymalny ciężar suchego prania (kg)	3,5
Przegródka na proszek do prania	2
Czas trwania programu (min.)	96
Rodzaj pranych rzeczy / Opisy	Czarne i ciemne rzeczy wykonane z bawełny, włókien mieszanych lub džinsu. Prać na lewą stronę. Dżinsy często zawierają nadmiar barwnika, który może się spłukiwać podczas kilku pierwszych prań. Prać oddzielnie jasne i ciemne kolorowe rzeczy.

### UWAGA:

Czas trwania programu może ulec zmianie w zależności od ilości pranych rzeczy, wody z kranu, temperatury otoczenia i wybranych funkcji dodatkowych.



<b>SZYBKI 60 min</b>	
Temperatura prania (°C)	*60° - 50° - 40° - 30° - “- -C”
Maksymalny ciężar suchego prania (kg)	3
Przegródka na proszek do prania	2
Czas trwania programu (min.)	60
Rodzaj pranych rzeczy / Opisy	Możesz prać brudne tkaniny bawełniane, kolorowe i lniane w temperaturze 60°C przez 60 minut.

<b>SZYBKI 15'</b>	
Temperatura prania (°C)	*30° - “- -C”
Maksymalny ciężar suchego prania (kg)	2
Przegródka na proszek do prania	2
Czas trwania programu (min.)	15
Rodzaj pranych rzeczy / Opisy	Można wyprać lekko zabrudzone tkaniny bawełniane, kolorowe i lniane w ciągu zaledwie 15 minut.

**UWAGA:** CZAS TRWANIA PROGRAMÓW MOŻE SIĘ ZMIENIAĆ ZALEŻNIE OD WIELKOŚCI WSADU, WODY Z KRANU, TEMPERATURY OTOCZENIA I WYBRANYCH DODATKOWYCH FUNKCJI.

(\*) Temperatura wody piorącej w programie jest domyślnym ustawieniem fabrycznym.

(\*\*) Jeżeli pralka ma funkcję pomocniczą szybkiego prania, można włączyć opcję szybkiego prania na panelu wyświetlacza i włożyć do pralki 2 kg lub mniej prania, aby uprać je w 30 minut.

(\*\*\*) Ze względu na krótki czas prania tego programu zalecamy użycie mniejszej ilości detergentu. Program może trwać dłużej niż 15 minut, jeżeli pralka wykryje nierównomierne obciążenie. Drzwiczki pralki można otworzyć 2 minuty po zakończeniu prania. (Okres 2 minut nie jest wliczony w czas trwania programu).

Zgodnie z rozporządzeniami 1015/2010 i 1061/2010 program 1 i program 2 odpowiadają „Standardowemu programowi do prania bawełny w 60°C” i „Standardowemu programowi do prania bawełny w 40°C”.

W programie Eco 40-60 można prać normalnie zabrudzone pranie bawełniane przeznaczone do prania w temperaturach 40°C lub 60°C razem w tym samym cyklu. Program jest wykorzystywany do oceny zgodności z prawodawstwem UE dotyczącym ekoprojektu.

- Najskuteczniejsze pod względem zużycia energii programy to te realizowane w dłuższym czasie przy niższej temperaturze.
- Załadunek domowej pralki do pojemności odpowiednich programów wskazanej przez producenta przyczynia się do oszczędności energii i wody.
- Czas trwania oraz wartości zużycia energii i wody mogą różnić się w zależności od ciężaru i typu wsadu, wybranych dodatkowych funkcji, wody wodociągowej i temperatury otoczenia.
- Do programów piorących w niższych temperaturach zaleca się używanie płynnych detergentów. Ilość używanego detergentu może różnić się w zależności od ilości prania i poziomu zabrudzenia. Należy przestrzegać zaleceń jego producenta dotyczących ilości zużywanego detergentu.
- Na hałas i na ilość pozostałej wilgoci ma wpływ prędkość wirowania. Im wyższa prędkość w fazie wirowania, tym większy hałas i mniejsza ilość pozostałej wilgoci.
- Dostęp do bazy danych produktu, w której znajdują się informacje dotyczące modelu, można uzyskać, skanując kod QR przedstawiony na etykiecie energetycznej.

Nazwa programu	Pojemność znamionowa kg	Zużycie energii kWh/cykl			Czas trwania programu Godziny: Minuty			Zużycie wody litry/cykl			Maks. Temperatura °C			Pozostała wilgoć % 1000 obr./min		
		Pojemność znamionowa	1/2 wsadu	1/4 wsadu	Pojemność znamionowa	1/2 wsadu	1/4 wsadu	Pojemność znamionowa	1/2 wsadu	1/4 wsadu	Pojemność znamionowa	1/2 wsadu	1/4 wsadu	Pojemność znamionowa	1/2 wsadu	1/4 wsadu
Bawelna 90	7	2,24			03:13			69			81			62%		
Bawelna 60	7	0,74			04:00			52			53			62%		
Eco 40-60	7	0,93	0,47	0,24	03:28	02:42	02:42	51	41	40	44	35	24	62%	62%	62%

Syntetyki / odzież sportowa	3,5	0,57			01:50			42			42			71%		
Szybki 60	3	1,00			01:00			32			58			62%		
Bawełna 20	3,5	0,2			01:36			41			20			62%		

### Ważna informacja

- Należy używać tylko detergentów, środków zmiękczających i innych dodatków odpowiednich do pralek automatycznych. W przypadku użycia zbyt dużej ilości detergentu może pojawić się nadmiar piany i włączy się automatyczny system pochłaniania piany.
- Zalecamy okresowe czyszczenie pralki co 2 miesiące. Do okresowego czyszczenia należy zastosować program czyszczenia bębna. Jeżeli w pralce nie ma programu czyszczenia bębna, należy zastosować program Bawełna 90. Jeżeli jest to wymagane, należy zastosować odkamieniacz wyprodukowany specjalnie tylko do pralek automatycznych.
- Nigdy nie otwierać na siłę drzwiczek podczas pracy urządzenia. Drzwiczki pralki można otworzyć 2 minuty po zakończeniu prania. \*
- Nigdy nie otwierać na siłę drzwiczek podczas pracy urządzenia. Drzwiczki otworzą się natychmiast po zakończeniu cyklu prania. \*
- Procedury montażu i naprawy muszą być zawsze wykonywane przez autoryzowanego przedstawiciela serwisowego, aby uniknąć możliwych ryzyk. Producent nie ponosi odpowiedzialności za szkody, które mogą powstać w wyniku przeprowadzania procedur przez osobę nieupoważnioną.

(\* ) Dane techniczne urządzenia mogą się różnić w zależności od zakupionego produktu.

## ROZDZIAŁ 7: KONSERWACJA I CZYSZCZENIE PRAŁKI

### ⚠ OSTRZEŻENIE

Odłącz pralkę od prądu przed rozpoczęciem wykonywania czynności konserwacyjnych i przed czyszczeniem.

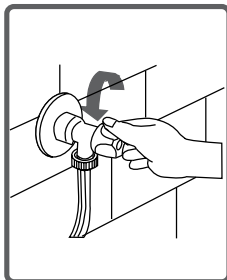
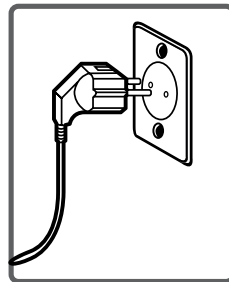

Zakręć kran doprowadzający wodę przed rozpoczęciem wykonywania czynności konserwacyjnych i czyszczeniem.

### ⚠ OSTRZEŻENIE:

Elementy pralki mogą ulec uszkodzeniu, jeśli zastosowane zostaną środki czyszczące oparte na rozpuszczalnikach.

### FILTRY WLOTU WODY

Zarówno po stronie kranu, jak i zaworów wlotowych dostępne są filtry zapobiegające dostaniu się pyłu i ciał obcych z wody do wnętrza pralki.

Filtry należy wyczyścić, jeśli pralka nie pobiera wystarczającej ilości wody mimo maksymalnego odkręcenia kranu.

(Zalecane jest czyszczenie filtra pompy raz na 2 miesiące.)

- Odepnij węże doprowadzające wodę.
- Zdejmij filtry z zaworów wlotowych używając szczypców, a następnie wyczyść je szczotką w wodzie.
- Wyjmij filtry po stronie kranu z węży doprowadzających wodę i wyczyść je.
- Po wyczyszczeniu filtrów, możesz zamontować je ponownie wykonując operacje w odwrotnej kolejności.

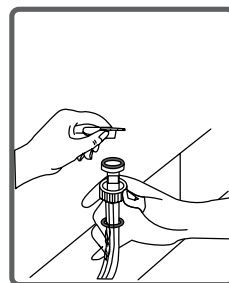
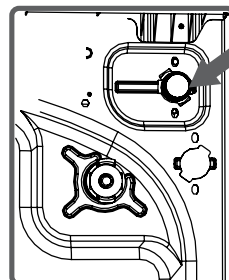

### ⚠ OSTRZEŻENIE:

Filtry wlotów wody mogą być zatkane ze względu na zabrudzony kran lub brak wykonania niezbędnych czynności konserwacyjnych, a także poprzez zepsute zawory powodujące stałe przeciekanie wody do pralki.

Gwarancja nie obejmuje usterek powstałych z tych powodów.

## FILTR POMPY

System filtrowania zapobiega dostawaniu się nitki z pranych rzeczy i małych kawałków materiału do pompy podczas operacji spuszczenia wody po zakończeniu prania. Pozwala on przedłużyć czas życia pompy. Zalecane jest czyszczenie filtra pompy raz na 2 miesiące. Żeby wyczyścić filtr pompy:

- Do otwierania pokrywy pompy możesz użyć łopatki do ładowania proszku (\*) lub miarki do wyznaczania poziomu płynu do prania.
- Włóż końcówkę plastikowej części do szczeliny w pokrywie pompy i pociągnij ją. Pokrywa otworzy się.
- Przed otwarciem pokrywy filtra postaw przed nią jakieś naczynie, żeby resztką wody nie wypłynęła z pralki na podłogę.
- Poluzuj pokrywę filtra przekręcając ją w lewo i wypuść wodę.

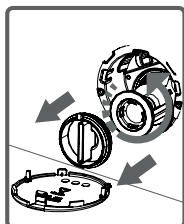
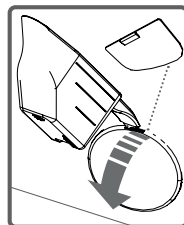

### ⚠ UWAGA:

Może być konieczne kilkukrotne opróżnienie naczynia z wody w zależności od ilości wody, która pozostała w pralce.

- Usuń ciała obce z filtra przy pomocy szczotki.

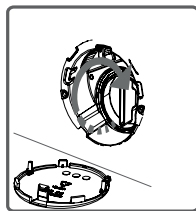

- Po wyczyszczeniu filtra załóż jego pokrywę i dokręć obracając ją w prawo.

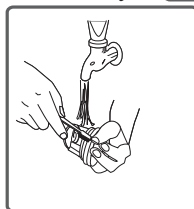

- Zamykając pokrywę pompy upewnij się, że elementy po wewnętrznej stronie pokrywy pasują do otworów na przednim panelu.

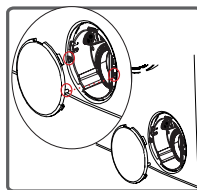

- Możesz założyć pokrywę pompy wykonując czynności w odwrotnej kolejności niż przy jej zdejmowaniu.

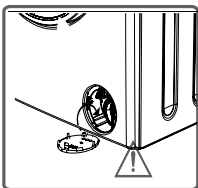

### OSTRZEŻENIE:

Ponieważ woda w pompie może być gorąca, poczekaj aż ostygnie.

(\*) Dane techniczne urządzenia mogą różnić się w zależności od modelu.

## SZUFLADA NA PROSZEK

Wraz z upływem czasu proszek może pozostawić osad w szufladzie na proszek i w obudowie szuflady.

Żeby wyczyścić osad, co jakiś czas wyjmij szufladę na proszek. Zaklecające jest czyszczenie szuflady na detergenty co 2 miesiące.

Żeby wymontować szufladę na proszek:

- Pociągnąć szufladę do przodu aż do pełnego wysunięcia.
- Ciągnij dalej naciskając na część szuflady pokazaną poniżej, a następnie wyjmij ją.

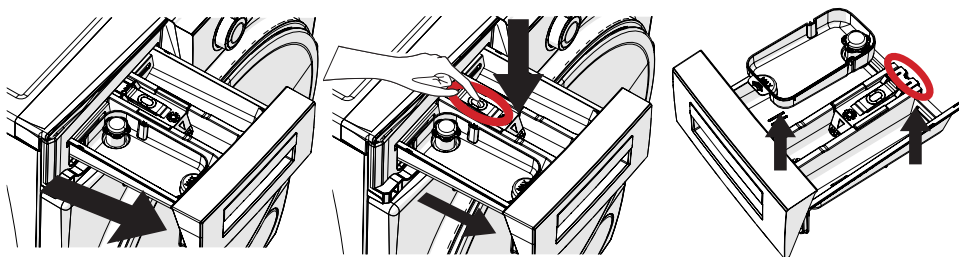

- Wyjąć szufladę na detergenty i zdemontować korek spłukiwania. Wyczyścić dokładnie do całkowitego usunięcia resztek środka zmiękczającego. Po czyszczeniu ponownie zamontować korek spłukiwania i sprawdzić, czy jest osadzony poprawnie.
- Wypłukać za pomocą szczotki i dużej ilości wody.
- Zebrać resztki znajdujące się wewnątrz szczeliny szuflady, tak aby nie wpadły do pralki.
- Ręcznikiem lub suchą ściereczką wysuszyć szufladę na detergenty i włożyć na miejsce.

**!** Szuflady na detergenty nie należy myć w zmywarce.

## Przyrząd do płynu do prania (\*)

Aby wykonać czyszczenie i konserwację przyrządu do płynnego detergentu, należy wyjąć przyrząd jak przedstawiono na poniższym rysunku i delikatnie wyczyścić resztki pozostałego detergentu. Ponownie włożyć przyrząd. Upewnić się, że w syfonie nie pozostały żadne resztki materiału.

**(\*) Dane techniczne urządzenia mogą różnić się w zależności od modelu.**

## ROZDZIAŁ 8: OBUDOWA / BĘBEN

### OBUDOWA

Obudowę pralki należy czyścić ciepłą wodą i niepalnymi środkami czyszczącymi, które nie uszkodzą powierzchni urządzenia. Po spłukaniu niewielką ilością wody, wysusz obudowę miękką i suchą ściereczką.

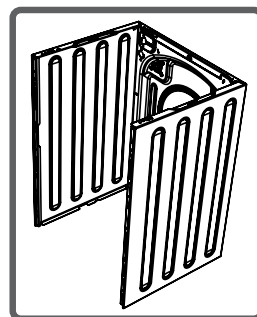

### BĘBEN

Wewnątrz pralki nie należy pozostawiać metalowych przedmiotów, takich jak igły, spinacze do papieru, monety itp. Mogłoby to doprowadzić do powstania rdzy na bębnie. Żeby wyczyścić rdzę, należy skorzystać ze środków czyszczących nie zawierających związków chloru i postępować zgodnie z instrukcjami ich producenta. Nigdy nie używaj waty stalowej lub innych podobnych twardych przedmiotów do czyszczenia rdzy.

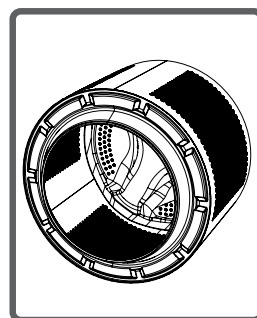

## ROZDZIAŁ 9: ROZWIĄZYWANIE PROBLEMÓW

Wszelkie wymagane naprawy pralki powinny być wykonywane przez nasz autoryzowany serwis. Skontaktuj się z serwisem, jeśli pralka wymaga naprawy lub nie możesz usunąć usterki przy pomocy poniższych informacji.

- Odłącz pralkę od prądu.
- Zakręć kran doprowadzający wodę.

PROBLEM	PRAWDOPODOBNA PRZYCZYNA	ROZWIĄZANIE PROBLEMU
Pralka nie uruchamia się.	Pralka nie jest podłączona do prądu.	Podłącz ją.
	Spalił się bezpiecznik.	Wymień bezpiecznik.
	Nastąpiła przerwa w dostawie prądu.	Sprawdź główne zasilanie.
	Nie naciśnięto przycisku Start/pauza.	Naciśnij przycisk Start/pauza.
	Pokrętko programowania znajduje się w położeniu 'stop'.	Przestaw pokrętko programowania do żądanej pozycji.
	Drzwiczki pralki nie są poprawnie zamknięte.	Zamknij drzwiczki pralki.
Pralka nie pobiera wody.	Kran jest zakręcony.	Odkręć kran.
	Wąż doprowadzający wodę może być skręcony.	Sprawdź wąż doprowadzający wodę i wyprostuj go.
	Wąż doprowadzający wodę jest zatkany.	Wyczyść filtry węża doprowadzającego wodę. (*)
	Filtr zaworu wlotowego jest zatkany.	Wyczyść filtry zaworu wlotowego. (*)
	Drzwiczki pralki nie są poprawnie zamknięte.	Zamknij drzwiczki pralki.

(\*) Patrz rozdział dotyczący konserwacji i czyszczenia pralki.

(\*\*) Patrz rozdział dotyczący instalacji pralki.



<b>PROBLEM</b>	<b>PRAWDOPODOBNA PRZYCZYNA</b>	<b>ROZWIĄZANIE PROBLEMU</b>
Pralka nie odprowadza wody.	Wąż odprowadzający wodę jest zatkany lub skręcony.	Sprawdź wąż odprowadzający wodę, a następnie wyczyść go lub wyprostuj.
	Filtr pompy jest zatkany.	Wyczyść filtr pompy. (*)
	Pranie jest ułożone w pralce nierównomiernie.	Ułóż pranie równomiernie wewnątrz pralki.
Pralka wibruje.	Nóżki pralki nie zostały wyregulowane.	Wyreguluj nóżki pralki. (**)
	Nie usunięto podstawek zabezpieczających pralkę podczas transportu.	Usuń podstawki zabezpieczające pralkę. (**)
	Mało prania w urządzeniu.	Nie ogranicza to działania pralki.
	Pralka jest przeładowana lub pranie jest ułożone nierównomiernie.	Nie wkładaj do pralki większej ilości rzeczy niż zalecana i rozłóż je wewnątrz komory równomiernie.
	Pralka stoi na miękkiej powierzchni.	Nie stawiaj pralki na miękkich powierzchniach.
W szufladzie na proszek tworzy się nadmiar piany.	Użyto nadmiernej ilości proszku.	Naciśnij przycisk Start/pauza. Żeby ograniczyć tworzenie się piany, zmieszaj łyżeczkę płynu do zmiękczenia tkanin z pół litra wody i wlej mieszankę do szuflady na proszek. Po 5-10 minutach ponownie naciśnij przycisk Start/pauza. Podczas następnego prania dobierz odpowiednią ilość proszku.
	Użyto nieprawidłowego środka piorącego.	Używaj proszku przeznaczonego tylko do pralek automatycznych.

(\*) Patrz rozdział dotyczący konserwacji i czyszczenia pralki.

(\*\*) Patrz rozdział dotyczący instalacji pralki.

<b>PROBLEM</b>	<b>PRAWDOPODOBNA PRZYCZYNA</b>	<b>ROZWIĄZANIE PROBLEMU</b>
Niezadowalający wynik prania.	Stopień zanieczyszczenia prania nie odpowiada wybranemu programowi.	Wybierz program odpowiedni do stopnia zanieczyszczenia pranych rzeczy. (Patrz tabela programów)
	Użyto niedostatecznej ilości proszku.	Dobierz ilość proszku do ilości prania i stopnia jego zabrudzenia.
	Do pralki włożono ilość prania przekraczającą maksymalną dopuszczalną pojemność.	Włóż do pralki tyle prania, żeby nie przekroczyć maksymalnej dopuszczalnej pojemności.
Niezadowalający wynik prania.	Woda jest twarda. (zanieczyszczona, zawierająca kamień itp.)	Dobierz odpowiednią ilość proszku zgodnie z instrukcjami producenta.
	Pranie jest ułożone w pralce w sposób nierównomierny.	Ułóż pranie poprawnie w sposób równomierny.
Po napełnieniu pralki wodą, zostaje ona odprowadzona.	Koniec węża odprowadzającego wodę jest zbyt nisko.	Zamocuj wąż odprowadzający wodę na odpowiedniej wysokości. (**)
Podczas prania woda nie jest widoczna wewnątrz bębna.	Zachowanie normalne. Woda znajduje się w niewidocznej części bębna.	_____
Na praniu znajduje się osad z proszku.	Nierozpuszczalne cząsteczki niektórych środków piorących mogą pozostać na pranych rzeczach w postaci białych plamek.	Wykonaj dodatkowe płukanie ustawiając pralkę na program „Płukanie” lub po wyschnięciu prania wyczyść płamki przy pomocy szczotki.

(\*) Patrz rozdział dotyczący konserwacji i czyszczenia pralki.

(\*\*) Patrz rozdział dotyczący instalacji pralki.

PROBLEM	PRAWDOPODOBNA PRZYCZYNA	ROZWIĄZANIE PROBLEMU
<p>Na praniu pojawiają się szare plamki.</p>	<p>Przyczyną powstawania takich plamek może być olej, krem lub maść.</p>	<p>Podczas następnego prania zastosuj maksymalną ilość proszku podaną przez jego producenta.</p>
<p>Wirowanie nie jest wykonywane lub opóźnia się.</p>	<p>Zachowanie normalne. Został uaktywniony system kontroli nierównomiernego załadunku.</p>	<p>System kontroli nierównomiernego załadunku spróbuje rozłożyć pranie równomiernie. Wirowanie rozpocznie się po rozłożeniu prania. Następnym razem umieść pranie w sposób równomierny.</p>

(\*) Patrz rozdział dotyczący konserwacji i czyszczenia pralki.

(\*\*) Patrz rozdział dotyczący instalacji pralki.

## ROZDZIAŁ 10: AUTOMATYCZNE OSTRZEŻENIA O PROBLEMACH I POSTĘPOWANIE

Pralka wyposażona została w systemy wykonujące niezbędne czynności zapobiegawcze i wyświetlające ostrzeżenia o usterkach dzięki stałemu samosprawdzaniu w trakcie prania.

KOD PROBLEMU	PRAWDOPODOBNA PRZYCZYNA	POSTĘPOWANIE
E01	Drzwiczki pralki nie zostały zamknięte.	Zamknij drzwiczki. Jeśli pralka nadal informuje o problemie, należy ją wyłączyć, odłączyć od prądu i niezwłocznie skontaktować się z najbliższym autoryzowanym serwisem.
E02	Ciśnienie wody lub poziom wody wewnątrz pralki są niskie.	Odkręć kran. Główny zawór wody mógł zostać wyłączony. Jeśli problem nadal występuje, pralka po chwili zatrzyma się automatycznie. Odłącz pralkę od prądu, zakręć kran i skontaktuj się z najbliższym autoryzowanym serwisem.
E03	Pompa nie działa prawidłowo, filtr pompy jest zatkany lub jest problem z elektrycznym połączeniem pompy.	Wyczyść filtr pompy. Jeśli problem nadal występuje, skontaktuj się z najbliższym autoryzowanym serwisem. (*)
E04	W pralce znajduje się nadmierna ilość wody.	Pralka odprowadza wodę automatycznie. Po odprowadzeniu wody, wyłącz pralkę i odłącz od prądu. Zakręć kran i skontaktuj się z najbliższym autoryzowanym serwisem.

(\*) Patrz rozdział dotyczący konserwacji i czyszczenia pralki.

## ROZDZIAŁ 11: INFORMACJE PRAKTYCZNE

### USUWANIE ZUŻYTYCH URZĄDZEŃ



Rys. A



Rys. B

To urządzenie zostało zaprojektowane i wykonane z materiałów oraz komponentów wysokiej jakości, które nadają się do ponownego wykorzystania.

Symbol przekreślonego kontenera na odpady umieszczony na wyrobie (Rys. A.) oznacza, że produkt podlega selektywnej zbiórce zgodnie z postanowieniami Dyrektywy Parlamentu Europejskiego i Rady 2012/19/UE. Jeżeli na wyrobie umieszczony jest symbol przekreślonego kontenera na odpady (Rys. B) oznacza, że produkt zawiera baterie, które podlegają selektywnej zbiórce z postanowieniami Dyrektywy Parlamentu Europejskiego i Rady 2006/66/WE. Takie oznakowanie informuje, że sprzęt elektryczny i elektroniczny oraz baterie (jeżeli występują) po okresie użytkowania, nie mogą być wyrzucone wraz z innymi odpadami pochodzącymi z gospodarstwa domowego.

Użytkownik jest zobowiązany do oddania zużytego sprzętu i baterii (jeżeli występują) prowadzącym punkty zbiórki zużytego sprzętu elektrycznego i elektronicznego oraz baterii (jeżeli występują). Prowadzący zbieranie takich odpadów, w tym zbierający zużyty sprzęt, prowadzący zakłady przetwarzania, dystrybutorzy (sklepy), prowadzący punkty selektywnego zbierania odpadów komunalnych (gminne jednostki) oraz inne jednostki określone ustawowo tworzą odpowiedni system umożliwiający oddanie tego sprzętu.

Prawidłowa utylizacja zużytego sprzętu oraz baterii (jeżeli występują) przyczynia się do uniknięcia szkodliwych dla zdrowia i środowiska konsekwencji, wynikających z możliwości obecności w sprzęcie i bateriach składników niebezpiecznych oraz niewłaściwego składowania i przetwarzania takiego sprzętu i baterii. Gospodarstwo domowe spełnia ważną rolę w przyczynianiu się do ponownego użycia i odzysku, w tym recyklingu, zużytego sprzętu, na tym etapie kształtuje się postawy, które wpływają na zachowanie wspólnego dobra jakim jest czyste środowisko naturalne. Gospodarstwa domowe są także jednym z większych użytkowników drobnego sprzętu i racjonalne gospodarowanie nim na tym etapie wpływa na odzyskiwanie surowców wtórnych.

W przypadku niewłaściwej utylizacji tego produktu mogą zostać nałożone kary zgodnie z ustawodawstwem krajowym.

Jeżeli urządzenie posiada zamek, należy go zdemontować dla bezpieczeństwa, wszystkich osób mogących mieć późniejszą styczność z urządzeniem.

Niektóre lodówki i zamrażarki posiadają materiał izolacyjny oraz ciecz chłodniczą z CFC. Dlatego też należy zachować ostrożność, by nie zanieczyścić środowiska, gdy pozbywasz się swojej starej lodówki.



# USER MANUAL WASHING MACHINE KFWM 7512 I



[www.kernau.com](http://www.kernau.com)

## CONTENTS

<b>CHAPTER 1: SAFETY INSTRUCTIONS .....</b>	<b>58</b>
• GENERAL SAFETY WARNINGS .....	59
• SAFETY WARNINGS .....	61
• DURING USE .....	63
• PACKAGING AND ENVIRONMENT .....	64
• SAVINGS INFORMATION .....	64
 <b>CHAPTER 2: TECHNICAL SPECIFICATIONS .....</b>	 <b>65</b>
• GENERAL APPEARANCE .....	65
• TECHNICAL SPECIFICATIONS .....	67
 <b>CHAPTER 3. INSTALLATION .....</b>	 <b>68</b>
• REMOVING THE TRANSIT BOLTS .....	68
• ADJUSTING THE FEET / ADJUSTING ADJUSTABLE STAYS .....	69
• ELECTRICAL CONNECTION .....	70
• WATER INLET HOSE CONNECTION .....	70
• WATER DISCHARGE CONNECTION .....	71
 <b>CHAPTER 4. CONTROL PANEL OVERVIEW .....</b>	 <b>72</b>
• DETERGENT DRAWER .....	73
• PROGRAM DIAL .....	74
• ELECTRONIC DISPLAY .....	75
 <b>CHAPTER 5. USING YOUR WASHING MACHINE .....</b>	 <b>76</b>
• PREPARING YOUR LAUNDRY .....	78
• PUTTING LAUNDRY IN THE MACHINE .....	79
• ADDING DETERGENT TO THE MACHINE .....	80
• OPERATING YOUR MACHINE .....	80
• ADDITIONAL FUNCTIONS .....	82
• CHILD LOCK .....	85
• CANCELLING THE PROGRAMME .....	86
• PROGRAMME END .....	86



<b>CHAPTER 6. PROGRAMME TABLE .....</b>	<b>87</b>
<b>CHAPTER 7. CLEANING AND MAINTENANCE .....</b>	<b>95</b>
• WARNING .....	95
• WATER INLET FILTERS .....	96
• PUMP FILTER .....	97
• DETERGENT DRAWER .....	97
<b>CHAPTER 8. BODY / DRUM .....</b>	<b>98</b>
<b>CHAPTER 9. TROUBLESHOOTING .....</b>	<b>99</b>
<b>CHAPTER 10. AUTOMATIC FAULT WARNINGS AND WHAT TO DO ..</b>	<b>102</b>
<b>CHAPTER 11. PRACTICAL INFORMATION .....</b>	<b>103</b>
• DISPOSAL OF USED EQUIPMENT .....	103

## CHAPTER 1: SAFETY INSTRUCTIONS

Operating voltage / frequency	(220-240) V~/50Hz
Total current (A)	10
Water pressure (Mpa)	Maximum: 1 Mpa Minimum: 0,1 Mpa
Total power (W)	2100
Maximum washing capacity (dry laundry) (kg)	7



- Do not install your machine on a carpet or such grounds that would prevent the ventilation of its base.
- The appliance is not intended for use by people (including children) with reduced physical, sensory or mental capabilities, or lack of experience and knowledge unless they have been given supervision or instruction concerning use of the appliance by a person responsible for their safety.
- Children of less than 3 years should be kept away unless continuously supervised.
- Call the nearest authorized service centre for a replacement if the power cord malfunctions.
- Use only the new water inlet hose coming with your machine when making water inlet connections to your machine. Never use old, used or damaged water inlet hoses.
- Children should not play with the appliance. Cleaning and user maintenance should not be made by children without supervision.

## GENERAL SAFETY WARNINGS



- **Read this user manual carefully.**
- **Your machine is for domestic use only. Using it for commercial purposes will cause your warranty to be cancelled.**
- **This manual has been prepared for more than one model therefore your appliance may not have some of the features described within. For this reason, it is important to pay particular attention to any figures whilst reading the operating manual.**
- The necessary ambient temperature for operation of your Washing Machine is 15-25 °C.
- Where the temperature is below 0 °C, hoses may split or the electronic card may not operate correctly.
- Please ensure that garments loaded into your Washing Machine are free from foreign objects such as nails, needles, lighters and coins.
- **It is recommended that for your first wash, you select the 90° Cotton programme without laundry and half fill compartment II of the detergent drawer with a suitable detergent.**
- Residue may build up on detergent and softeners exposed to air for a long period of time. Only put softener or detergent in the drawer at the beginning of each wash.
- Unplug your Washing Machine and switch off the water supply if the Washing Machine is left unused for a long time. We also recommend that you leave the door open to prevent build up of humidity inside the Washing Machine.
- Some water may be left in your Washing Machine as a result of quality checks during production. This will not affect the operation of your Washing Machine.

- The packaging of the machine could be hazardous to children. Do not allow children to play with the packaging or small parts from the Washing Machine.
- Keep the packaging materials in a place where children cannot reach them, or dispose of them appropriately.
- Use pre-wash programs only for very dirty laundry.
- Never open the detergent drawer while the machine is running.

- In the event of a breakdown, unplug the machine from the mains supply and turn the water supply off. Do not attempt to carry out any repairs. Always contact an authorised service agent. 
- Do not exceed the maximum load for the washing programme you have chosen. Never force the door open when your Washing Machine is running.
- Washing laundry containing flour may damage your machine.
- Please follow the manufacturers' instructions regarding the use of fabric conditioner or any similar products that you intend to use in your Washing Machine. 
- Make sure that the door of your Washing Machine is not restricted and can be opened fully.
- Install your machine in a location that can be fully ventilated and preferably has constant air circulation.

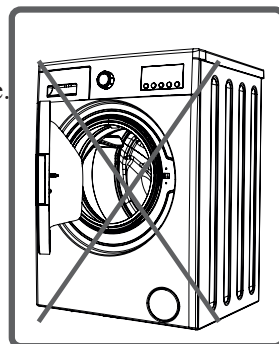
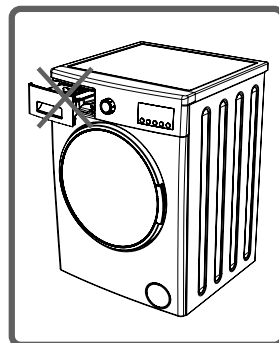

### Door emergency opening function

When the machine is running, any power cut or when the program is not yet complete, the door will remain locked.

To open the door;

1. Please turn off the machine. Take off the power plug from the mains socket.
2. To drain the waste water, follow the instructions given in cleaning the pump filter section.
3. Pull the down the emergency opening mechanism with the help of a tool and open the door at the same time.
4. Doors, move the emergency opening handle to the open position after being closed again, if the door remains locked



## SAFETY WARNINGS

- **Read these warnings. Follow the advice given to protect yourself and others from risks and fatal injuries.**



### RISK OF BURNS!

- Do not touch the drain hose or any discharged water while your Washing Machine is running. The high temperatures involved pose a burn risk.



### RISK OF DEATH FROM ELECTRICAL CURRENT!

- Do not connect your Washing Machine to the mains electricity supply using an extension lead.



- Do not insert a damaged plug into a socket.

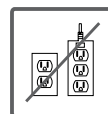

- Never remove the plug from the socket by pulling the cord. Always hold the plug.

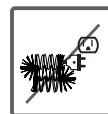

- Never touch the power cord/plug with wet hands as this could cause a short circuit or electric shock.

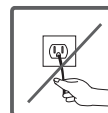

- Do not touch your Washing Machine if your hands or feet are wet.

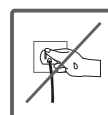

- A damaged power cord/plug can cause fire or give you an electric shock. When damaged it must be replaced, this should only be done by qualified personnel.



### RISK OF FLOODING!

- Check the speed of water flow before placing the drain hose in a sink.



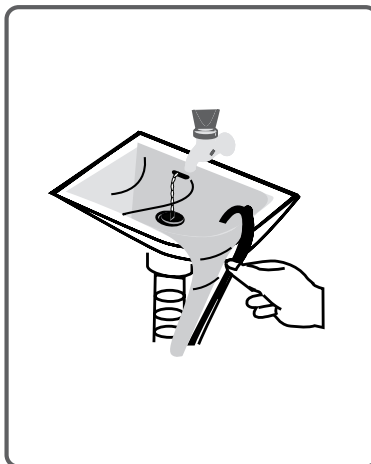
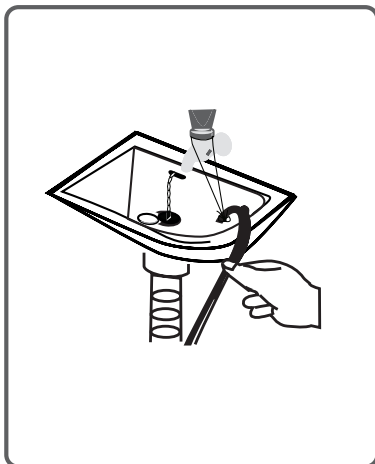

- Take necessary measures to prevent the hose from slipping.

- Water flow may dislodge the hose if it is not properly secured. Make sure the plug in your sink does not block the plug hole.



### DANGER OF FIRE!



- Do not store inflammable liquids near your machine.
- The sulphur content of paint removers may cause corrosion. Never use paint removing materials in your machine.
- Never use products that contain solvents in your machine.  
- Please ensure that garments loaded into your Washing Machine are free from foreign objects such as nails, needles, lighters and coins.
- **Risk of fire and explosion.**

### RISK OF FALLING AND INJURY!



- Do not climb on your Washing Machine.
- Make sure hoses and cables do not cause a trip hazard.
- Do not turn your Washing Machine upside down or on its side.
- Do not lift your Washing Machine using the door or detergent drawer.
- **The machine must be carried by at least 2 people.** 

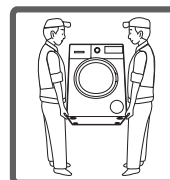

## CHILD SAFETY!



- Do not leave children unattended near the machine. Children might lock themselves in the machine resulting in risk of death.
- Do not allow children to touch the glass door during operation. The surface becomes extremely hot and may cause damage to skin.
- Keep packaging material away from children.
- Poisoning and irritation may occur if detergent and cleaning materials are consumed or come into contact with the skin and eyes. Keep cleaning materials out of the reach of children.

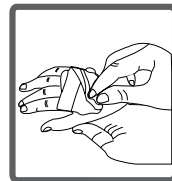

## DURING USE

- Keep pets away from your machine.
- Please check the packaging of your machine before installation and the outer surface of the machine once the packaging has been removed. Do not operate the machine if it appears damaged or if the packaging has been opened.
- Your machine must only be installed by an authorised service agent. Installation by anyone other than an authorised agent may cause your warranty to be void.
- This appliance can be used by children aged 8 years and above and persons with reduced physical, sensory or mental capabilities or lack of experience and knowledge if they have been given supervision or instruction concerning use of the appliance in a safe way and understand the hazards involved. Children shall not play with the appliance. Cleaning and user maintenance shall not be done by children without supervision.
- Only use your machine for laundry that is labelled as suitable for washing by the manufacturer.
- **Before operating the washing machine, remove the 4 transit bolts and rubber spacers from the rear of the machine. If the bolts are not removed they may cause heavy vibration, noise and malfunction of the machine and cause the guarantee to be void.**

- Your warranty does not cover damage caused by external factors such as fire, flooding and other sources of damage.
- Please do not throw away this user manual; keep it for future reference and pass it onto the next owner.

### **NOTE:**

Specifications for the machine may vary depending on the product purchased.

## **PACKAGING AND ENVIRONMENT**

### **REMOVAL OF PACKAGING MATERIALS**

Packaging materials protect your machine from any damage that might occur during transportation. The packaging materials are environmentally friendly as they are recyclable. Use of recycled material reduces raw material consumption and decreases waste production.

### **SAVINGS INFORMATION**

#### **Some important information to get the most efficient use out of your machine:**

- Do not exceed the maximum load for the washing programme you have chosen. This will allow your machine to run in energy saving mode.
- Do not use the pre-wash feature for lightly soiled laundry. This will help you save on the amount of electricity and water consumed.

### **CE DECLARATION OF CONFORMITY**

We declare that our products meet the applicable European Directives, Decisions and Regulations and the requirements listed in the standards referenced.

### **DISPOSAL OF YOUR OLD MACHINE**

The symbol on the product or on its packaging indicates that this product may not be treated as household waste. Instead it shall be handed over to the applicable collection point for the recycling of electrical and electronic equipment. By ensuring this product is disposed of correctly, you will help prevent potential negative consequences for the environment and human health, which could otherwise be caused by inappropriate waste handling of this product. For more detailed information about recycling of this product, please contact your local city office, your household waste disposal service or the shop where you purchased the product.

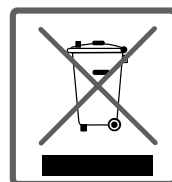



## CHAPTER 2: TECHNICAL SPECIFICATIONS

### GENERAL APPEARANCE

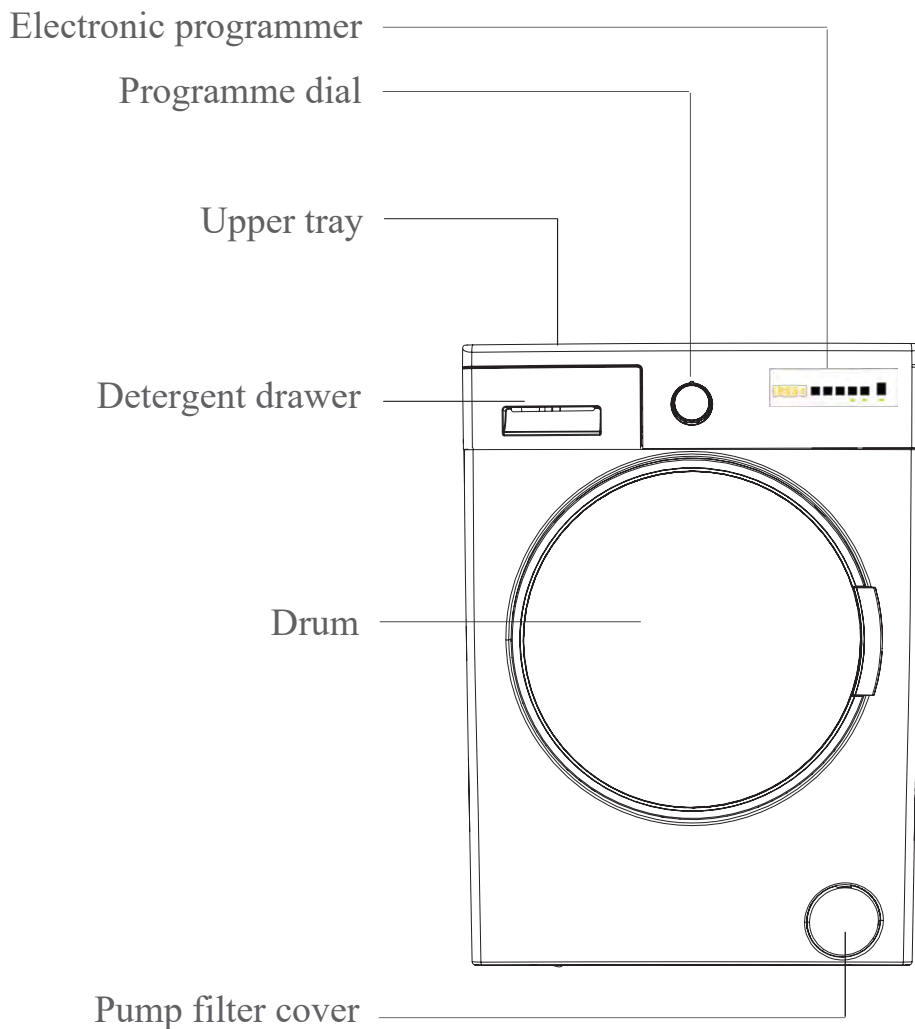

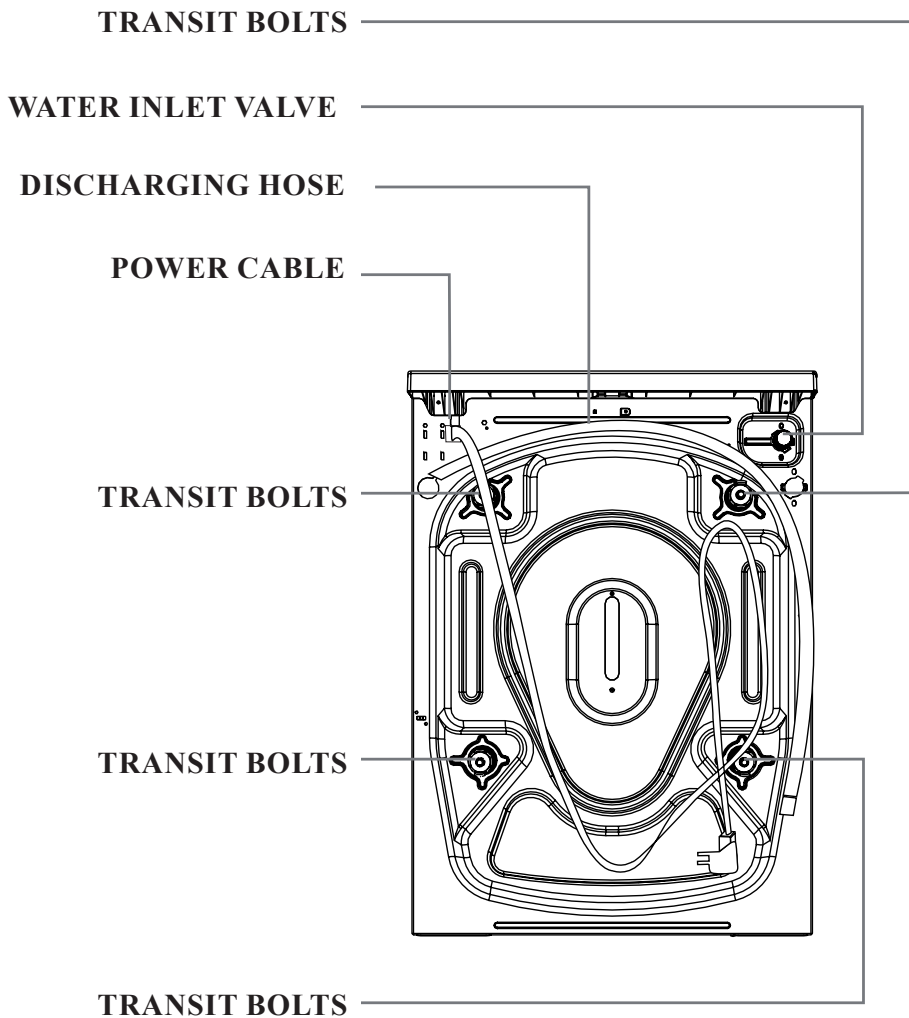

## TECHNICAL SPECIFICATIONS

<b>OPERATING VOLTAGE / FREQUENCY (V/HZ)</b>	<b>(220-240) V~/50 HZ</b>
<b>TOTAL CURRENT (A)</b>	<b>10</b>
<b>WATER PRESSURE (MPA)</b>	<b>MAXIMUM: 1 MPA MINIMUM : 0,1</b>
<b>TOTAL POWER (W)</b>	<b>2100</b>
<b>MAXIMUM DRY LAUNDRY CAPACITY (KG)</b>	<b>7</b>
<b>SPINNING REVOLUTION (REV / MIN)</b>	<b>1000</b>
<b>PROGRAMME NUMBER</b>	<b>15</b>
<b>DIMENSIONS (MM) HEIGHT X WIDTH X DEPTH</b>	<b>845 X 597 X 527</b>
<b>WATER CONNECTION</b>	<b>COLD WATER</b>

## CHAPTER 3. INSTALLATION

### REMOVING THE TRANSIT BOLTS

Before operating the washing machine, remove the 4 transit bolts and rubber spacers from the rear of the machine. If the bolts are not removed, they may cause heavy vibration, noise and malfunction of the machine and void the warranty.

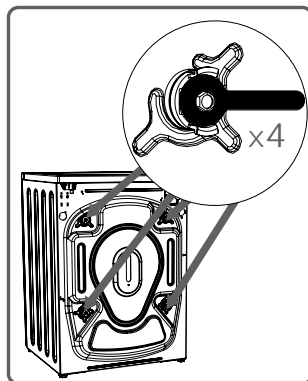

Loosen the transit bolts by turning them anticlockwise with an appropriate spanner.

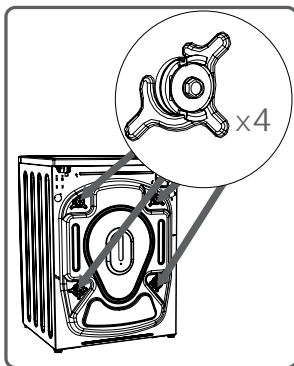

Remove the transit bolts with a straight pull.

Fit the plastic blanking caps supplied in the accessories bag into the gaps left by the removal of the transit bolts.

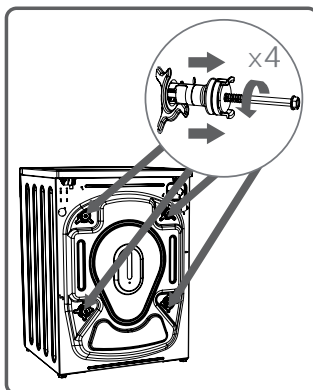

The transit bolts should be stored for future use.

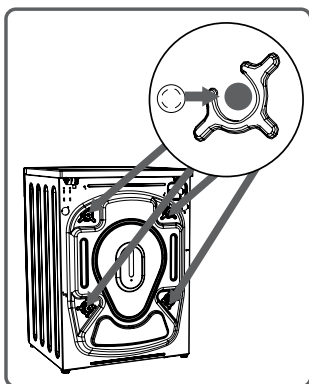

#### **⚠ NOTE:**

Remove the transit bolts before using the machine for the first time. Faults occurring due to the machine being operated with transit bolts fitted are out of the scope of the warranty.

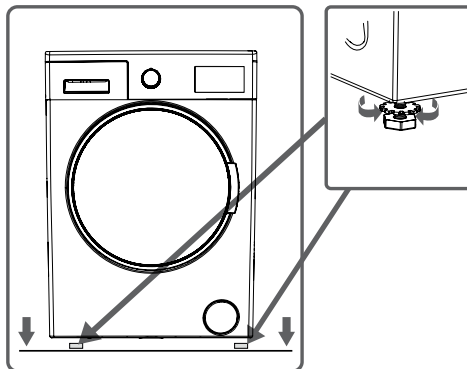

## ADJUSTING THE FEET / ADJUSTING ADJUSTABLE STAYS

- Do not install your machine on a surface (such as carpet) that would prevent ventilation at the base.
- To ensure silent and vibration-free operation of your machine, install it on a firm surface.
- You can level your machine using the adjustable feet.

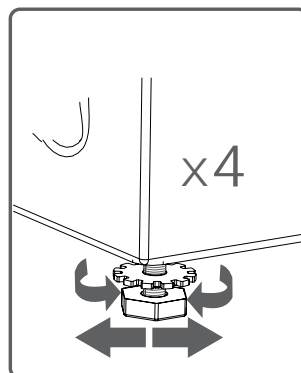

- Loosen the plastic locking nut.
- To increase the height of the machine, turn the feet clockwise. To decrease the height of the machine, turn the feet anticlockwise.
- Once the machine is level, tighten the locking nuts by turning them clockwise.



- Never insert cardboard, wood or other similar materials under the machine to level it. 
- When cleaning the ground on which the machine is located, take care not to disturb the level of the machine. 

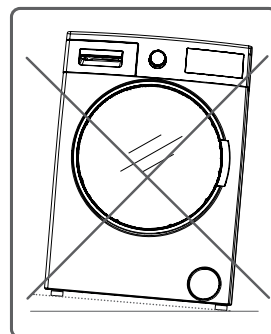

## ELECTRICAL CONNECTION

- Your Washing Machine requires a 220-240V, 50Hz mains supply.
- The mains cord of your washing machine is equipped with an earthed plug. This plug should always be inserted to an earthed socket of 10 amps.
- If you do not have a suitable socket and fuse conforming with this, please ensure the work is carried out by a qualified electrician.
- We do not take responsibility for damage that occurs due to the use of ungrounded equipment.

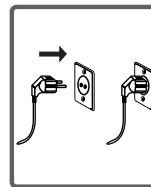

### NOTE:

Operating your machine with low voltage will cause the life cycle of your machine to be reduced and its performance to be restricted.

## WATER INLET HOSE CONNECTION

- Your machine may have either a single water inlet connection (cold) or double water inlet connection (hot and cold) depending on the machine specifications. The white capped hose should be connected to cold water inlet and red capped hose to the hot water inlet (if applicable).
- To prevent water leaks at the joints, either 1 or 2 nuts (depending on your machine's specifications) are supplied in the packaging with the hose. Fit these nuts to the end(s) of the water inlet hose that connect to the water supply.
- Connect new water inlet hoses to a  $\frac{3}{4}$  ", threaded tap.
- Connect the white capped end of the water inlet hose to the white water inlet valve on the rear side of the machine and the red capped end of the hose to the red water inlet valve (if applicable).
- Hand tighten the connections. If in any doubt, consult a qualified plumber.
- Water flow with pressure of 0. 1-1 Mpa will allow your machine to operate at optimum efficiency (pressure of 0. 1 Mpa means that more than 8 litres of water per minute will flow through a fully opened tap).

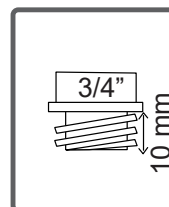
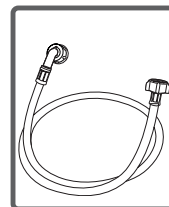

- Once you have made all of the connections, carefully turn the water supply on and check for leaks.
- Ensure that the new water inlet hoses are not trapped, kinked, twisted, folded or crushed.
- If your machine has a hot water inlet connection, the temperature of the hot water supply should not be higher than 70°C.

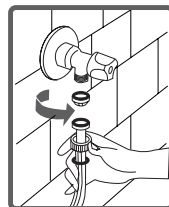
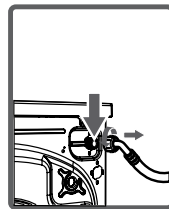

### ⚠ NOTE:

Your Washing Machine must only be connected to your water supply using the supplied new fill hose. Old hoses must not be reused.

## WATER DISCHARGE CONNECTION

- Connect the water drain hose to a standpipe or to the outlet elbow of a household sink, using additional equipment.
- Never attempt to extend the water drain hose.
- Do not put the water drain hose from your machine into a container, bucket or bathtub.
- Make sure that the water drain hose is not bent, buckled, crushed or extended.
- The water drain hose must be installed at a maximum height of 100 cm from the ground.

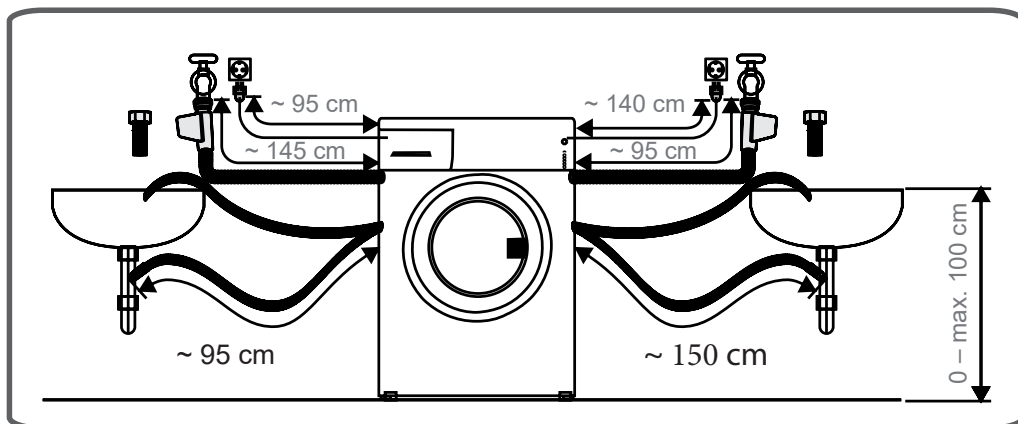
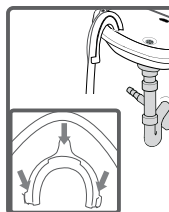
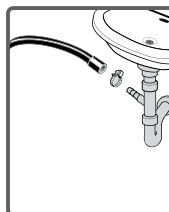

## CHAPTER 4. CONTROL PANEL OVERVIEW

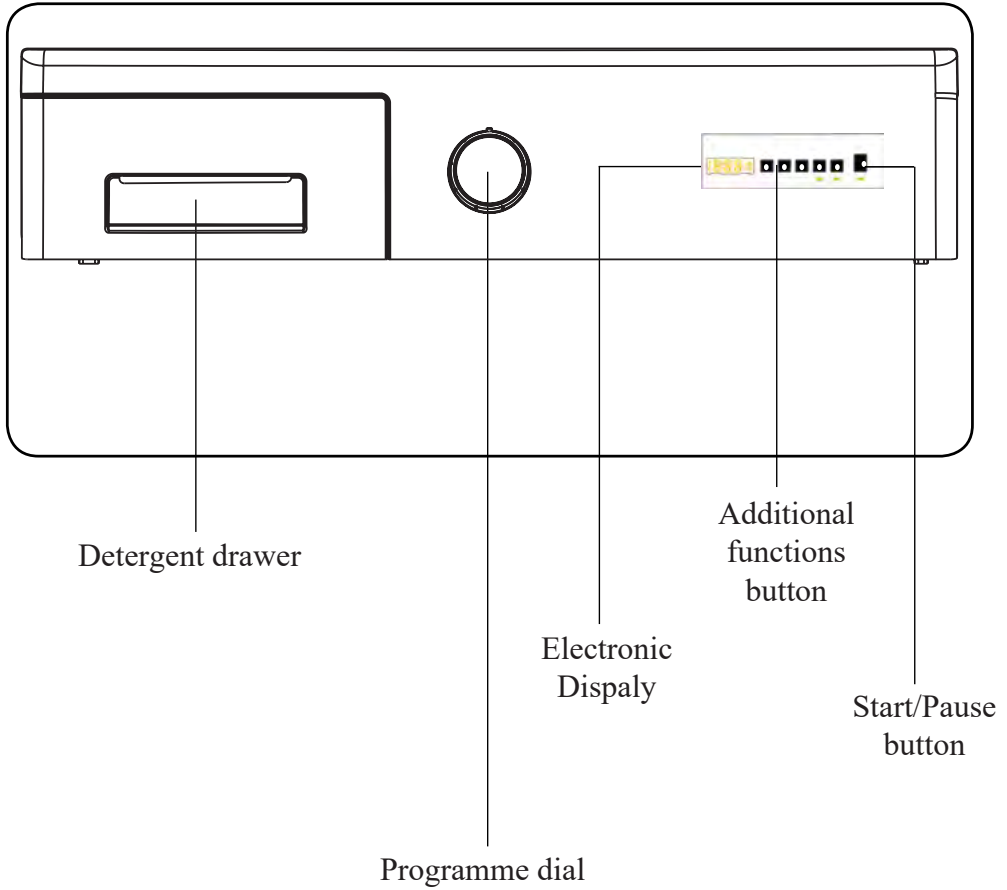



## DETERGENT DRAWER

...You can use the dipstick to determine the fluid level, if you want to use washing liquid during washing. You can use the washing liquid for all programs without prewash. Place the washing liquid dispenser into the other compartment (available inside the washing machine) of the powder drawer (\*) and pour in the correct amount of liquid. (Use the amount recommended by the fluid manufacturer.) Do not exceed the maximum level. The instrument should only be used for liquids (it must not be used to measure powder and remove it).

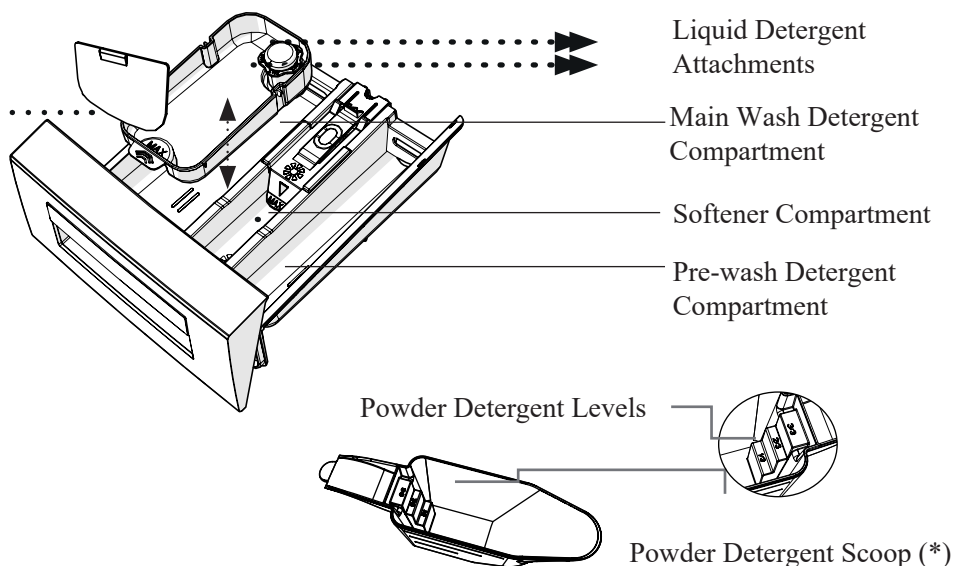
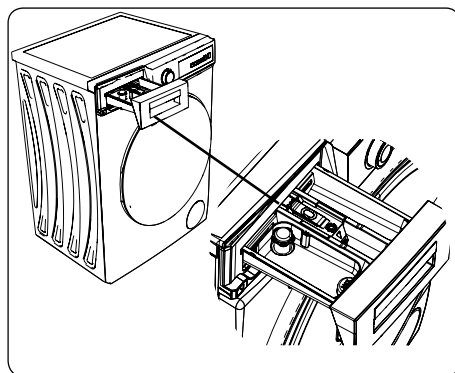

(\*) Specifications may vary depending on the machine purc

## SECTIONS

### Main wash detergent compartment:

This compartment is for liquid or powder detergents or limescale remover. The fluid detergent level plate will be supplied inside your machine. (\*)

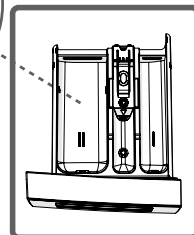
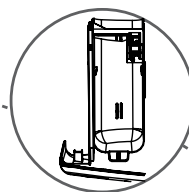

### Fabric conditioner, starch, detergent compartment:

This compartment is for softeners, conditioners or starch. Follow the instructions on the packaging. If softeners leave residue after use, try diluting them or using a liquid softener.

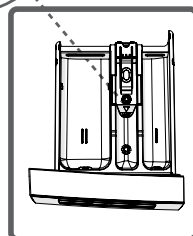
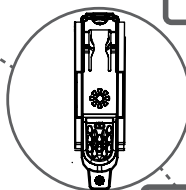

### Pre-wash detergent compartment:

This compartment should be used only when the pre-wash feature is selected. We recommend that the pre-wash feature is used only for very dirty laundry.

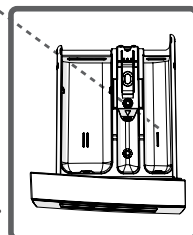
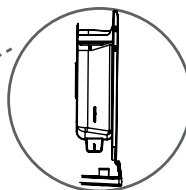

(\*) Specifications may vary depending on the machine purchased.

## PROGRAM DIAL

- To select the desired programme, turn the programme dial either clockwise or anti-clockwise until the marker on the programme dial points to the chosen programme.
- Make sure that the programme dial is set exactly to the programme you want.

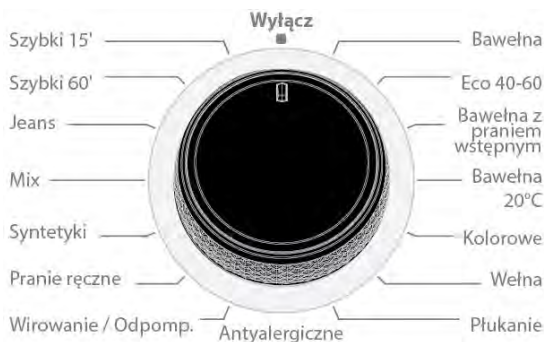

## ELECTRONIC DISPLAY

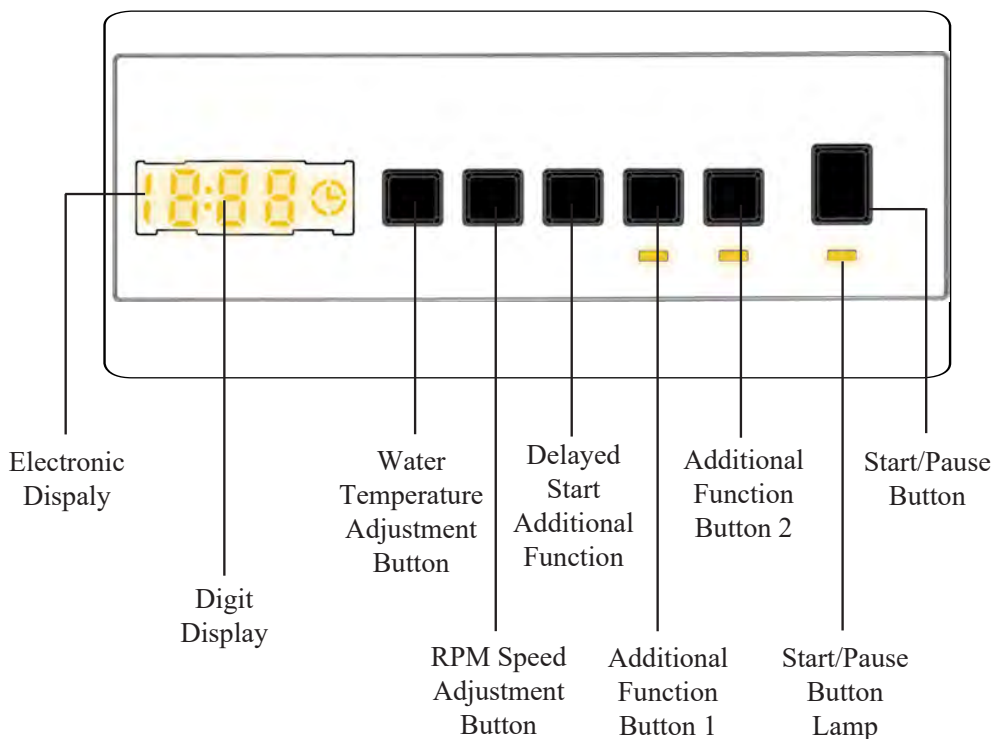

The display panel shows the washing delay timer (if set), temperature selection, spin speed, any additional functions selected. The display panel shows “End” when the selected programme is complete. The display panel also indicates if a fault has occurred with your machine.

## CHAPTER 5. USING YOUR WASHING MACHINE

### PREPARING YOUR LAUNDRY

- Follow the instructions given in the care labels on the clothing.
- Separate your laundry according to type (cotton, synthetic, sensitive, wool etc.), washing temperature (cold, 30°, 40°, 60°, 90°) and the degree of dirtiness (slightly stained, stained, highly stained).
- Never wash coloured and white laundry together.
- Dark textiles may contain excess dye and should be washed separately several times.
- Ensure that there are no metallic materials on your laundry or in the pockets; if so, remove them.

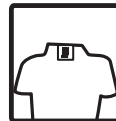

### **⚠ CAUTION:**

Any malfunctions which occur due to foreign materials damaging your machine are not covered by the warranty.

- Close zips and fasten any hooks and eyes.
- Remove the metallic or plastic hooks of curtains or place them in a washing net or bag.
- Reverse textiles such as pants, knitwear, t-shirts and sweat shirts.
- Wash socks, handkerchiefs and other small items in a washing net.





Can be bleached



Do not bleach



Normal washing



Maximum ironing  
temperature 150°C



Maximum ironing  
temperature 200°C



Do not iron



Can be dry cleaned



No dry cleaning



Dry flat



Drip dry



Hang to dry



Do not tumble dry

F

Dry cleaning in gas oil,  
pure alcohol and R113  
is allowed

P

Perchloroethylene  
R11, R13, Petroleum

A

Perchloroethylene  
R11, R113, Gas oil

## PUTTING LAUNDRY IN THE MACHINE

- Open the door of your machine.

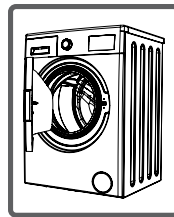
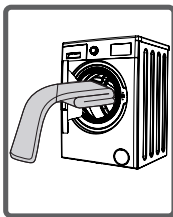

- Spread your laundry evenly in the machine.

### ⚠ NOTE:

Take care not to exceed the maximum load of the drum as this will give poor wash results and cause creasing.

Refer to the washing programme tables for information on load capacities.

The following table shows approximate weights of typical laundry items:

LAUNDRY TYPE	WEIGHT (GR)
Towel	200
Linen	500
Bathrobe	1200
Quilt cover	700
Pillow slip	200
Underwear	100
Tablecloth	250

- Load each item of laundry separately.
- Check that no items of laundry are trapped between the rubber seal and the door.
- Gently push the door until it clicks shut.
- Make sure the door is fully closed, otherwise the programme will not start.

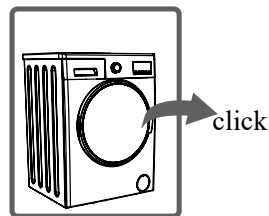

## ADDING DETERGENT TO THE MACHINE

The amount of detergent you will need to put in your machine will depend on the following criteria:

- If your clothes are only slightly soiled, do not pre-wash. Put a small amount of detergent (as specified by the manufacturer) into compartment II of the detergent drawer.
- If your clothes are excessively soiled, select a programme with pre-wash and put  $\frac{1}{4}$  of the detergent to be used into compartment I of the detergent drawer and the rest in compartment II.
- Use detergents produced for automatic washing machines. Follow the manufacturer's instructions on the amount of detergent to use.
- In areas of hard water, more detergent will be required.
- The amount of the detergent required will increase with higher washing loads.
- Put softener in the middle compartment of the detergent drawer. Do not exceed the MAX level.
- Thick softeners may cause clogging of the drawer and should be diluted.
- It is possible to use fluid detergents in all programmes without a pre-wash. To do this, slide the fluid detergent level plate (\*) into the guides in compartment II of the detergent drawer. Use the lines on the plate as a guide to fill the drawer to the required level.

*(\*) Specifications may vary depending on the machine purchased.*

## OPERATING YOUR MACHINE

- Plug your machine in to the mains supply.
- Turn on the water supply.
- Open the machine door.
- Evenly spread your laundry in the machine.
- Gently push the door until it clicks shut.

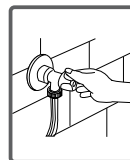
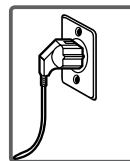

**(\*) Specifications may vary depending on the machine purchased.**

## SELECTING A PROGRAMME

Use the programme tables to select the most appropriate programme for your laundry.

## HALF-LOAD DETECTION SYSTEM

Your machine features a half-load detection system. If you put less than half the maximum load of laundry into your machine it will automatically set the half-load function, regardless of the programme you selected. This means that the selected programme will take less time to complete and will use less water and energy.

*(\*) Model Dependant*

## ADDITIONAL FUNCTIONS

Before starting a programme, you can select an additional function.

- Press the button on the Control panel above the symbol of the additional function you wish to select.
- If the symbol of the additional function flashes continuously, the function has been activated.
- If the symbol of the additional function blinks, the function has not been selected.



## REASON FOR NON-ACTIVATION:

- **The additional function is not compatible with the selected washing programme.**
- **Your machine has progressed too far into the selected programme for the additional function to be possible.**
- **The additional function you have chosen is not compatible with another additional function you have already selected.**



## ADDITIONAL FUNCTIONS

### 1. Temperature Selection

Use the washing water temperature adjustment button to alter the automatically programmed washing water temperature.

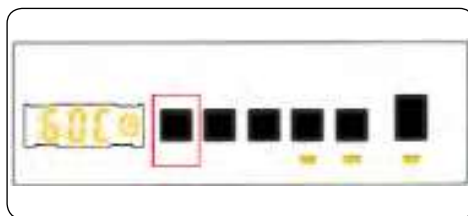

When you select a programme the maximum temperature for that programme is automatically selected. To adjust the temperature, press the water temperature adjustment button until the desired temperature is displayed on the digital display.

You can gradually decrease the washing water temperature between the maximum washing water temperature of the selected programme and cold washing (- - C) selections by pressing the temperature adjustment button.

### 2. Spin Speed selection

When you select a programme, the maximum spin speed is automatically selected.

To adjust the spin speed between the maximum spin speed and the cancel spinning option (- - -), press the Spin speed button until the desired speed is displayed.



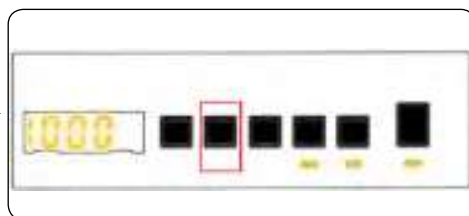

If you have skipped the spin speed you want to set, keep pressing the spin speed adjustment button until the desired spin speed is displayed again.



### 3. Delay Timer(\*)

You can use this auxiliary function to delay the start time of the washing cycle for 1 to 23 hours .

To use the delay function:

- Press the delay key once.
- “01h” will be displayed.  will light up on the electronic display.
- Press the delay key until you reach the time after which you want the machine to start the washing cycle.
- If you have skipped the delay time you would like to set, you can keep pressing the delay key until you reach that time again.
- To use the time delay function, you need to press the Start/Pause key to start the machine.
- If you want to cancel the delay:
  - If you have pressed the Start/Pause key to start the machine, you just need to press the delay key once.  will go off on the electronic display
  - If you have not pressed the Start/Pause key, press the delay key continuously until  goes off on the electronic display.  will go off on the electronic display.

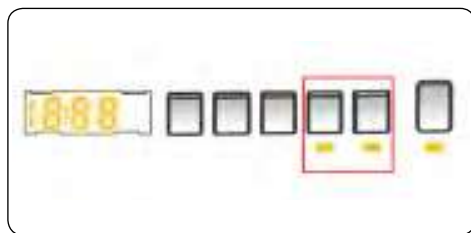

**NOTE:** In the case that you want to select the auxiliary function feature, if the auxiliary function LED is not on, this means that this feature is not being used in the means that this feature is not being used in the washing programme you have selected.

### 4. Anti-allergic(\*)

You can add an additional rinse operation to your laundry using this additional function. Your machine will carry out all rinsing steps with hot water. We recommend this setting for laundry worn on delicate skin, baby clothes and underwear.

To select this function, press the Antiallergic button when the  symbol is displayed.

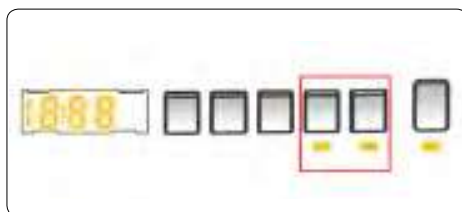

(\*) Model dependant

## 5. Easy ironing(\*)

Using this function will result in your laundry being less wrinkled at the end of the selected washing programme.

To select this function, press the Easy ironing button when the  symbol is displayed.



## 6. Pre-Wash(\*)

This additional function allows you to give heavily soiled laundry a pre-wash before the main washing programme takes place. When using this function, put detergent in front washing compartment of the detergent drawer. To select this function, press the Pre-wash button when the  symbol is displayed.



## 7. Extra Rinse(\*)

You can add an additional rinse operation to the end of the selected wash programme using this additional function. To select this function, press the Extra rinse button when the  symbol is displayed.

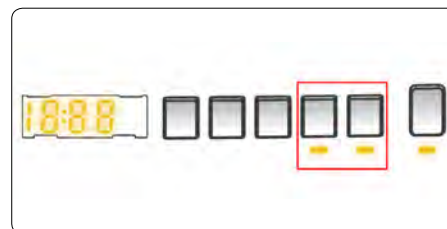

## 8. Rapid Wash(\*)

You can wash your laundry in a shorter time, using less energy and water by selecting this additional function.

We recommend that you only use this option if you are washing less than half the maximum dry load for the selected programme.

To select this function, press the Rapid wash button when the  symbol is displayed.



**NOTE:** If you put less than half the maximum load of laundry into your machine the half-load function will be automatically set, regardless of the programme you selected. This means that the selected programme will take less time to complete and will use less water and energy. When your machine detects half load, the  symbol is displayed automatically.

(\*) Model dependant

## 9. No Spin(\*)

If you don't want to perform wringing on your laundry, you can use this auxiliary function. You may make the programme active by pressing the wringing cancel button on the display panel when the led light of the  symbol turns on.

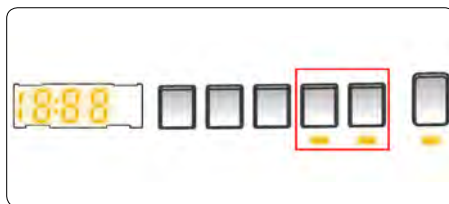

## 10. Cold Wash(\*)

You can use this auxiliary function when you want to wash your laundry with cold water (tap water). You may make the programme active by pressing the cold washing button on the display panel when the led light of the  symbol turns on.



(\*)Machinery specifications may vary depending on the product purchased.

(\*) Model Dependant

## 11. Start/Pause button

By pressing on the Start/Pause button, you may start the programme you have selected or suspend a running programme. If you switch your machine to the standby mode, the Start/Pause led on the electronic display will blink.

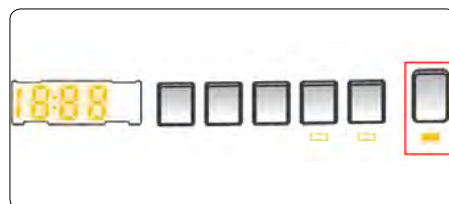

(\*) Model dependant

## CHILD LOCK

The Child Lock function allows you to lock the buttons so that the wash cycle you have chosen cannot be changed unintentionally.

To activate child lock, press and hold button 2 and 3 simultaneously for at least 3 seconds. ‘CL’ will flash on the electronic display for 2 seconds when the child lock is activated.

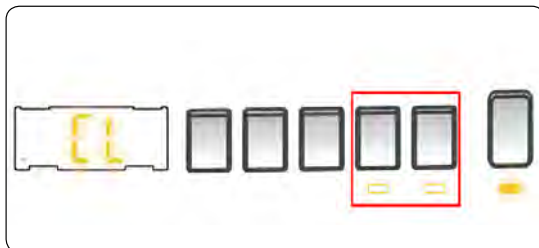

If any button is pressed or selected programme is changed by the programme dial while the child lock is active, the “CL” symbol will flash on the electronic display for 2 seconds.

If the child lock function is active and a programme is running, when the programme dial is turned to the CANCEL position and another programme is selected the previously selected programme continues from where it was left.

To deactivate the child lock, press and hold button 2 and 3 simultaneously for at least 3 seconds until the “CL” symbol on the electronic display disappears.

**(\*) Model dependant**

## CANCELLING THE PROGRAMME

### TO CANCEL A RUNNING PROGRAMME AT ANY TIME:

1. Turn the programme dial to the “STOP” position.
2. Your machine will stop the washing operation and the programme will be cancelled.
3. Turn the programme dial to any other programme to drain the machine.
4. Your machine will perform the necessary discharge operation and cancel the programme.
5. You can now select and run a new programme.

### PROGRAMME END

Your machine will stop by itself as soon as the selected programme finishes.

- “END” will flash on the display panel.
- You can open the machine’s door and remove the laundry.
- Leave the door of your machine open to allow the inner part of your machine to dry.
- Turn the programme dial to the “STOP” position.
- Unplug your machine.
- Turn the water tap off.

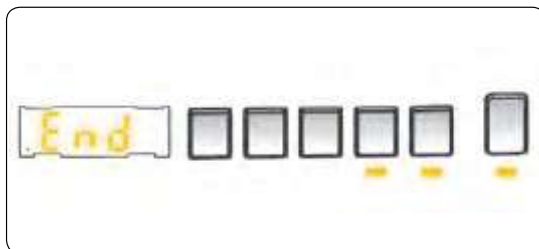

## CHAPTER 6. PROGRAMME TABLE

<b>COTTON</b>	
Washing temperature (°C)	*60° - 90° - 80° - 70° - 60° - 40°
Maximum dry laundry amount (kg)	7
Detergent compartment	2
Programme duration (Min.)	240
Laundry type / Descriptions	Very dirty, cotton and flax textiles. (Underwear, linen, tablecloth, towel (maximum 3,5 kg), bedclothes, etc. )

<b>ECO 40-60</b>	
Washing temperature (°C)	*40° - 60°
Maximum dry laundry amount (kg)	7
Detergent compartment	2
Programme duration (Min.)	208
Laundry type / Descriptions	Dirty cotton and flax textiles. (Underwear, linen, tablecloth, towel (maximum 3,5 kg), bedclothes, etc. )

**⚠ NOTE:**

**PROGRAMME DURATION MAY CHANGE ACCORDING TO THE AMOUNT OF LAUNDRY, TAP WATER, AMBIENT TEMPERATURE AND SELECTED ADDITIONAL FUNCTIONS.**

## COTTON PRE-WASH 60°C

Washing temperature (°C)	*60° - 50°- 40°- 30°- "- -C"
Maximum dry laundry amount (kg)	7
Detergent compartment	1&2
Programme duration (Min.)	171
Laundry type / Descriptions	Dirty cotton and flax textiles. (Underwear, linen, tablecloth, towel (maximum 3,5 kg), bedclothes, etc. )

## COTTON 20°

Washing temperature (°C)	20° "- - C"
Maximum dry laundry amount (kg)	3,5
Detergent compartment	2
Programme duration (Min.)	96
Laundry type / Descriptions	Less dirty, cotton and linen textiles. (Underwear, bedsheet, tablecloth, towel (max.2,0 kg) bedcloth, etc.)

### NOTE:

**PROGRAMME DURATION MAY CHANGE ACCORDING TO THE AMOUNT OF LAUNDRY, TAP WATER, AMBIENT TEMPERATURE AND SELECTED ADDITIONAL FUNCTIONS.**



## COLOURS

Washing temperature (°C)	*40° - 30° - "- - C"
Maximum dry laundry amount (kg)	3,5
Detergent compartment	2
Programme duration (Min.)	235
Laundry type / Descriptions	Less dirty, cotton and linen textiles. (Underwear, bedsheet, tablecloth, towel (max. 2 kg) bedcloth, etc. )

## WOOL

Washing temperature (°C)	*30° - "- - C"
Maximum dry laundry amount (kg)	2,5
Detergent compartment	2
Programme duration (Min.)	44
Laundry type / Descriptions	Woollen laundries with machine wash labels.

## RINSE

Washing temperature (°C)	-
Maximum dry laundry amount (kg)	7
Detergent compartment	-
Programme duration (Min.)	30
Laundry type / Descriptions	Provides an additional rinse to any type of laundry after the washing cycle.

### NOTE:

**PROGRAMME DURATION MAY CHANGE ACCORDING TO THE AMOUNT OF LAUNDRY, TAP WATER, AMBIENT TEMPERATURE AND SELECTED ADDITIONAL FUNCTIONS.**

## ANTI-ALLERGY

Washing temperature (°C)	*60° - 50° - 40°-30°-"- -C"
Maximum dry laundry amount (kg)	3,5
Detergent compartment	2
Programme duration (Min.)	212
Laundry type / Descriptions	Baby laundry

## SPIN / DRAIN

Washing temperature (°C)	-
Maximum dry laundry amount (kg)	7
Detergent compartment	-
Programme duration (Min.)	17
Laundry type / Descriptions	Provides an additional spin cycle to any type of laundry after the washing cycle.

## SENSITIVE/HAND WASH

Washing temperature (°C)	30° "- - C"
Maximum dry laundry amount (kg)	2,5
Detergent compartment	2
Programme duration (Min.)	90
Laundry type / Descriptions	Laundry recommended for hand wash or sensitive laundry.

### NOTE:

**PROGRAMME DURATION MAY CHANGE ACCORDING TO THE AMOUNT OF LAUNDRY, TAP WATER, AMBIENT TEMPERATURE AND SELECTED ADDITIONAL FUNCTIONS.**

## EASY CARE / OUTDOOR

Washing temperature (°C)	*40° -30° "- - C"
Maximum dry laundry amount (kg)	3,5
Detergent compartment	2
Programme duration (Min.)	110
Laundry type / Descriptions	Very dirty or synthetic-mixed textiles. (Nylon socks, shirts, blouses, synthetic-including trousers etc.)

## MIXED

Washing temperature (°C)	*40° -30° "- - C"
Maximum dry laundry amount (kg)	3,5
Detergent compartment	2
Programme duration (Min.)	105
Laundry type / Descriptions	Dirty cotton, synthetics, colour and flax textiles can be washed together.

## JEANS / DARK GARMENTS

Washing temperature (°C)	*30° "- - C"
Maximum dry laundry amount (kg)	3,5
Detergent compartment	2
Programme duration (Min.)	96
Laundry type / Descriptions	Dirty cotton, synthetic and synthetic-mixed shirts and blouses can be washed together.

### NOTE:

**PROGRAMME DURATION MAY CHANGE ACCORDING TO THE AMOUNT OF LAUNDRY, TAP WATER, AMBIENT TEMPERATURE AND SELECTED ADDITIONAL FUNCTIONS.**

<b>FAST 60' 60°C</b>	
Washing temperature (°C)	*60° - 50° - 40° - 30° - C"
Maximum dry laundry amount (kg)	3
Detergent compartment	2
Programme duration (Min.)	60
Laundry type / Descriptions	Dirty, cotton, coloured and linen textiles washed at 60°C in 60 minutes.

<b>RAPID 15 MIN.</b>	
Washing temperature (°C)	30°
Maximum dry laundry amount (kg)	2
Detergent compartment	2
Programme duration (Min.)	15
Laundry type / Descriptions	Lightly soiled, cotton, colored and linen textiles.

**NOTE:** PROGRAMME DURATION MAY CHANGE ACCORDING TO THE AMOUNT OF LAUNDRY, TAP WATER, AMBIENT TEMPERATURE AND SELECTED ADDITIONAL FUNCTIONS.

**(\*) Washing water temperature of the programme is the factory default.**

**(\*\*) If your machine has the rapid wash auxiliary function, you can enable the quick wash option on the display panel and load the machine with 2 kg or less laundry to wash it in 30 minutes.**

**(\*\*\*) Due to the short washing time of this programme, we recommend that less detergent is used. The programme may last longer than 15 minutes if your machine detects an uneven load. You can open the door of your machine 2 minutes after the completion of a washing operation. (The 2 minute period is not included in the programme duration).**

According to regulation 1015/2010 and 1061/2010, the programme 1 and the programme 2 are respectively the 'Standard 60°C cotton programme' and the 'Standard 40°C cotton programme'.

The Eco 40-60 programme is able to clean normally soiled cotton laundry declared to be washable at 40°C or 60°C, together in the same cycle, and that this programme is used to assess the compliance with the EU ecodesign legislation.

- The most efficient programmes in terms of energy consumption are generally those that perform at lower temperatures and longer duration.
- Loading the household washing machine up to the capacity indicated by the manufacturer for the respective programmes will contribute to energy and water savings.
- Program duration, energy consumption and water consumption values may vary according to wash load weight and type, selected extra functions, tap water and ambient temperature.
- It's recommended to use liquid detergent for the washing programmes at low temperature. The amount of detergent to be used may vary depending on the amount of laundry and the level of dirtiness of the laundry. Please follow the detergent manufacturers' recommendations for the amount of the detergent to be used.
- The noise and remaining moisture content are influenced by the spinning speed. The higher spinning speed in the spinning phase, the higher noise and the lower remaining moisture content.
- You can access the product database where the model information is stored by reading the QR code on the energy label.

Programme Name	Rated Capacity kg	Energy Consumption kWh/cycle			Programme Duration Hours:Minutes			Water Consumption Litres/Cycle			max. Temperature °C			Remaining Moisture Content % 1000 Rpm		
		Rated Capacity	1/2 Load	1/4 Load	Rated Capacity	1/2 Load	1/4 Load	Rated Capacity	1/2 Load	1/4 Load	Rated Capacity	1/2 Load	1/4 Load	Rated Capacity	1/2 Load	1/4 Load
Cotton 90	7	2,24			03:13			69			81			62%		
Cotton 60	7	0,74			04:00			52			53			62%		
Eco 40-60	7	0,93	0,47	0,24	03:28	02:42	02:42	51	41	40	44	35	24	62%	62%	62%
Easy Care / Outdoor	3,5	0,57			01:50			42			42			71%		
Fast 60	3	1,00			01:00			32			58			62%		
Cotton 20	3,5	0,2			01:36			41			20			62%		

## Important Informations

- Use detergents, softeners and other additives suitable for automatic washing machines only. Excessive foam has occurred and automatic foam absorption system has been activated due to too much detergent usage.
- We recommend that periodic cleaning for washing machine every 2 months. For periodic cleaning please use Drum Clean programme. If your machine do not have Drum Clean programme, use Cottons-90 programme. When required, use limescale removers manufactured specifically for washing machines only.
- Never force the door open when your Washing Machine is running. You can open the door of your machine 2 minutes after the completion of a washing operation. \*
- Never force the door open when your Washing Machine is running. The door will open immediately after the washing cycle has ended. \*
- The installation and repairing procedures should always carried out by the Authorised Service Agent in order to avoid possible risks. The manufacturer shall not be held liable for damages that may arise from procedures carried out by unauthorised persons.

(\*) Specifications may vary depending on the machine purchased.

## CHAPTER 7. CLEANING AND MAINTENANCE

### WARNING

Turn your mains power supply off and remove the plug from the socket before carrying out maintenance and cleaning of your machine.

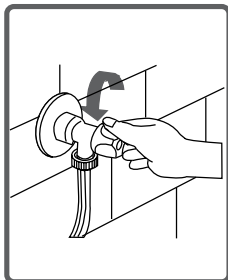

Turn off the water supply before starting maintenance and cleaning of your machine.

### CAUTION:

Do not use solvents, abrasive cleaners, glass cleaners or all-purpose cleaning agents to clean your Washing Machine. They may damage the plastic surfaces and other components with the chemicals they contain.

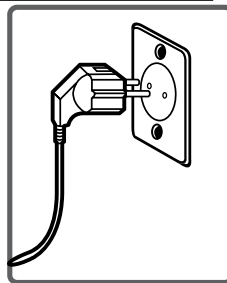

### WATER INLET FILTERS

Water inlet filters prevent dirt and foreign materials from entering your machine. We recommend that these filters are cleaned when your machine is unable to receive sufficient water, although your water supply is on and the tap is open. We recommend that you clean your water inlet filters every 2 months.

- Unscrew the water inlet hose(s) from the Washing Machine.
- To remove the water inlet filter from the water inlet valve, use a pair of long-nosed pliers to gently pull on the plastic bar in the filter.
- A second water inlet filter is located in the tap end of the water inlet hose. To remove the second water inlet filter, use a pair of long-nosed pliers to gently pull on the plastic bar in the filter.
- Clean the filter thoroughly with a soft brush and wash with soapy water and rinse thoroughly. Re-insert the filter by gently pushing it back into place.

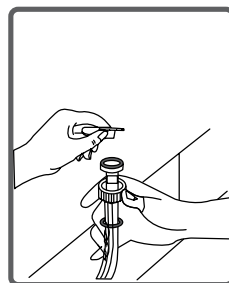
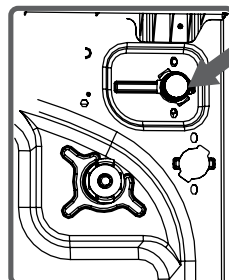

### CAUTION:

The filters at the water inlet valve may become clogged due to water quality or lack of required maintenance and may break down. This may cause a water leak. Any such breakdowns are out of the scope of the warranty.

## PUMP FILTER

The pump filter system in your Washing Machine prolongs the life of the pump by preventing lint from entering your machine. We recommend that you clean the pump filter every 2 months.

The pump filter is located behind the cover on the front-lower right corner.

To clean the pump filter:

- You may use the washing powder spade (\*) supplied with your machine or liquid detergent level plate to open the pump cover.
- Lodge the end of the powder spade or liquid detergent level plate in the opening of the cover and gently press backwards. The cover will open.
- Before opening the filter cover, place a container under the filter cover to collect any water left in the machine.
- Loosen the filter by turning anticlockwise and remove by pulling. Wait for the water to drain.

### ⚠ NOTE:

Depending on the amount of water inside the machine, you may have to empty the water collection container a few times.

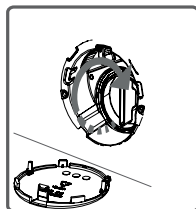
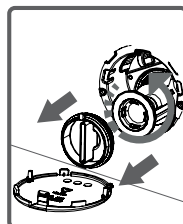
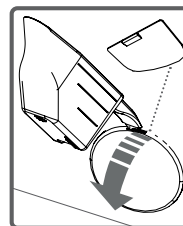

- Remove any foreign materials from the filter with a soft brush.
- After cleaning, re-fit the filter by inserting it and turning clockwise.

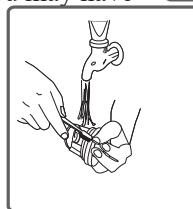

- When closing the pump cover, ensure that the mountings inside the cover meet the holes on the front panel side.
- Close the filter cover.

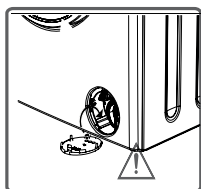
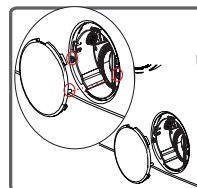

### ⚠ WARNING:

The water in the pump may be hot, wait until it has cooled down before carrying out any cleaning or maintenance.

(\*) Specifications may vary depending on the machine purchased.



## DETERGENT DRAWER

The use of detergent may cause residual build up in the detergent drawer over time.

We recommend that you remove the drawer every 2 months to clean the accumulated residue.

To remove the detergent drawer:

- Pull the drawer forwards until it is fully extended.
- Gently press down on the drawer (as shown below) and pull the drawer from its housing.

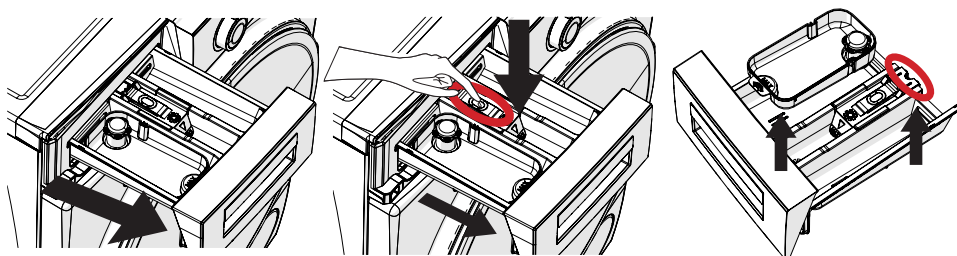

- Press the region shown below inside the detergent drawer you have pulled all the way back, and continue pulling and remove the detergent drawer from its place.
- Remove the detergent drawer and disassemble the flush stopper. Clean thoroughly to completely remove any softener residue. Refit the flush stopper after cleaning and check that it is seated properly. Rinse with a brush and lots of water.
- Collect the residues inside the detergent drawer slot so that they don't fall inside your machine.
- Dry the detergent drawer with a towel or dry cloth and place it back



**Do not wash your detergent drawer in dishwasher.**

### Liquid detergent apparatus(\*)

For the cleaning and maintenance of the liquid level detergent apparatus, remove the apparatus from its location as shown in the picture below, and thoroughly clean the remaining detergent residues. Replace the apparatus. Make sure that no residual material remains inside the siphon.

(\*) Specifications may vary depending on the machine purchased.

## CHAPTER 8. BODY / DRUM

### BODY

Use a mild, non-abrasive cleaning agent, or soap and water, to clean the external casing. Wipe dry with a soft cloth.

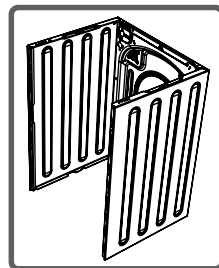

### DRUM

Do not leave metallic objects such as needles, paper clips, coins etc. in your machine. These objects lead to the formation of rust stains in the drum. To clean such rust stains, use a non-chlorine cleaning agent and follow the instructions of manufacturer of the cleaning agent. Never use wire wool or similar hard objects for cleaning rust stains.

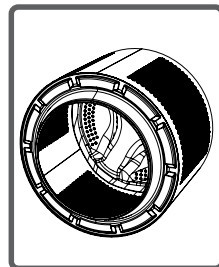

## CHAPTER 9. TROUBLESHOOTING

Repair of your machine should be carried out by an authorised service company. If your machine requires repair or if you cannot solve an issue with the information provided below, then you should:

- Unplug your machine from the mains power supply.
- Turn off the water supply.

FAULT	POSSIBLE CAUSE	TROUBLESHOOTING
Your machine does not start.	Machine not plugged in.	Plug machine in.
	Fuses are faulty.	Replace the fuses.
	No mains power supply.	Check mains power.
	Start/Pause button not pressed.	Press the Start/Pause button.
	Programme dial 'stop' position.	Turn the programme dial to the desired position.
	The machine door is not completely closed.	Close the machine door.
Your machine does not intake water.	Water tap is turned off.	Turn tap on.
	Water inlet hose may be twisted.	Check water inlet hose and untwist.
	Water inlet hose clogged.	Clean water inlet hose filters. (*)
	Inlet filter clogged.	Clean the inlet filters. (*)
	The machine door is not completely closed.	Close the machine door.
Your machine does not discharge water.	Drain hose clogged or twisted.	Check the drain hose, then either clean or untwist.
	Pump filter clogged.	Clean the pump filter. (*)
	Laundry is too tightly packed together in the drum.	Spread your laundry in the machine evenly.

(\*) See the chapter regarding maintenance and cleaning of your machine.

(\*\*) See the chapter regarding installation of your machine.

<b>FAULT</b>	<b>POSSIBLE CAUSE</b>	<b>TROUBLESHOOTING</b>
Your machine vibrates.	The feet have not been adjusted.	Adjust the feet. (**)
	Transit bolts fitted for transportation have not been removed.	Remove the transit bolts from the machine. (**)
	Small load in the drum.	This will not prevent operation of your machine.
	Your machine is overloaded with laundry or laundry is unevenly spread.	Do not overload the drum. Spread laundry evenly in the drum.
	Your machine rests on a hard surface.	Do not set up your Washing Machine on a hard surface.
Excessive foam is formed in the detergent drawer.	Excessive amount of detergent used.	Press the Start/Pause button. To stop the foam, dilute one tablespoon of softener into 1/2 litre of water and pour into the detergent drawer. Press the Start/Pause button after 5-10 mins.
	Wrong detergent used.	Only use detergents produced for automatic Washing Machines.
Unsatisfactory washing result.	Your washing is too dirty for the programme selected.	Use the information in the programme tables to select the most appropriate programme.
	Amount of detergent used insufficient.	Use the amount of detergent as instructed on the packaging.
	There is too much laundry in your machine.	Check that the maximum capacity for the selected programme has not been exceeded.
Unsatisfactory washing result.	Hard water.	Increase the amount of detergent following the manufacturer's instructions.
	Your laundry is too tightly packed together in the drum.	Check that your laundry is spread out.

(\*) See the chapter regarding maintenance and cleaning of your machine.

(\*\*) See the chapter regarding installation of your machine.

FAULT	POSSIBLE CAUSE	TROUBLESHOOTING
As soon as the machine is loaded with water, water discharges.	The end of water drain hose is too low for the machine.	Check that the drain hose is at a suitable height. (**).
No water appears in the drum during washing.	No fault. Water is in the unseen part of the drum.	—————
Laundry has detergent residue.	Non-dissolving particles of some detergents may appear on your laundry as white spots.	Perform an extra rinse, or clean your laundry with a brush after it dries.
Grey spots appear on the laundry.	There is untreated oil, cream or ointment on your laundry.	Use the amount of detergent as instructed on the packaging in the next wash.
The spin cycle does not take place or takes place later than expected.	No fault. The Unbalanced load control system has been activated.	The Unbalanced load control system will try to spread your laundry. The spinning cycle will begin once your laundry is spread. Load the drum evenly for the next wash.

(\*) See the chapter regarding maintenance and cleaning of your machine.

(\*\*) See the chapter regarding installation of your machine.

## CHAPTER 10. AUTOMATIC FAULT WARNINGS AND WHAT TO DO

Your Washing Machine is equipped with a built-in fault detection system, indicated by a combination of flashing wash operation lights. The most common failure codes are shown below.

TROUBLE CODE	POSSIBLE FAULT	WHAT TO DO
<b>E01</b>	The door of your machine is not shut properly.	Shut the door properly until you hear a click. If your machine persists to indicate fault, turn off your machine, unplug it and contact the nearest authorised service agent immediately.
<b>E02</b>	The water pressure or the water level inside the machine may be low.	Check the tap is fully turned on. Mains water may be cut-off. If the problem still continues, your machine will stop after a while automatically. Unplug the machine, turn off your tap and contact the nearest authorised service agent.
<b>E03</b>	The pump is faulty or pump filter is clogged or electrical connection of the pump is faulty.	Clean the pump filter. If the problem persists, contact the nearest authorised service agent. (*)
<b>E04</b>	Your machine has excessive amount of water.	Your machine will discharge water by itself. Once the water has drained, turn off your machine and unplug it. Turn off the tap and contact the nearest authorised service agent.

(\*) See the chapter regarding maintenance and cleaning of your machine.

## CHAPTER 11. PRACTICAL INFORMATIONS

### DISPOSAL OF USED EQUIPMENT

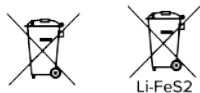

Fig. A



Fig. B

This device has been designed and manufactured of high-quality reusable materials and components. The symbol of the crossed waste container placed on the product (Fig. A) means that the product is subject to selective collection in accordance with the provisions of Directive 2012/19/EU of the European Parliament and of the Council. A crossed-out wheeled bin symbol (Fig. B) placed on the product means that the product contains batteries that are subject to separate collection in accordance with the provisions of Directive 2006/66/EC of the European Parliament and of the Council. Such marking informs that electrical and electronic equipment and batteries (if any) must not be disposed of with other household waste after the period of use.

The user is obliged to return waste equipment and batteries (if any) to collection points for waste electrical and electronic equipment and batteries (if any). Collectors of such waste, including waste equipment collectors, treatment plants, distributors (shops), municipal waste separate collection points (municipal units), and other entities specified by law form an appropriate system to return this kind of equipment. Correct disposal of waste equipment and batteries (if any) allows avoiding consequences that may be harmful to health and the environment, caused by the possible presence of hazardous components in the equipment and batteries, and inappropriate storage and processing of such equipment and batteries.

Households play an important role in contributing to the reuse and recovery, including recycling, of waste equipment. At this stage, attitudes are formed, affecting the common good, which is a clean natural environment.

Moreover, households are one of the largest users of small equipment and the rational management thereof at this stage affects the recovery of secondary raw materials. Penalties may be imposed in accordance with national legislation for improper disposal of this product. If the device has a lock, please remove it for the safety of all persons who may later come into contact with the device.

Some refrigerators and freezers contain insulation material and CFC refrigerant. Therefore, be careful not to pollute the environment when you dispose of your old refrigerator.

